

ALTANER & TAGTERRASSER

Retningslinier for altaner og tagterrasser



Revideret 1. juli 2018

**SAMMEN
OM BYEN**

KØBENHAVNS KOMMUNE
Teknik og Miljøforvaltningen

INDHOLD

RETNINGSLINJER FOR ALTANER OG TAGTERRASSER	3
1.0 Lys og luft til alle.....	3
2.0 REGELGRUNDLAG	4
2.1 Krav fra bygningsreglement 2018.....	5
2.2 Krav fra vejloven	6
2.3 Altaner i almene boliger.....	6
3.0 HENSYN TIL DAGSLYS	7
Nybyggeri.....	7
4.0 HENSYN TIL BYLIV	8
5.0 HENSYN TIL INDBLIK	9
6.0 VEJLEDENDE STANDARDSTØRRELSER FOR ALTANER	10
6.1 Vejledende altandybder	11
6.2 Vejledende altanlængder.....	12
6.3 Eksempler på forhold der kan påvirke de vejledende standardstørrelser	13
6.4 Altaner i stueetagen.....	15

7.0 UDFORMNING OG PLACERING AF ALTANER OG TAGTERRASSER PÅ EKSISTERENDE BYGNINGER	18
7.2 Anbefalinger vedrørende udformning	19
7.3 Anbefalinger vedrørende Placering	20

EKSEMPEL PÅ DAGSLYS	21
----------------------------	-----------

EKSEMPEL PÅ SOLLYS	22
---------------------------	-----------

STILBLADE FOR BEVARINGSVÆRDIGE BYGNINGER	23
80% bygninger fra før 1940	23
Bevaringsværdige bygninger og bebyggelser.....	23

STILARTER	24
Senklassicisme	25
Palæstil.....	25
Historicisme	25
Håndværker historicisme	26
Rundbuestil	26
Jugendstil.....	26
Tidlig nationalromantik	27
Sen nationalromantik	27
Nyklassicisme	27

International funkis.....	28
National funkis	28

BYGNINGSTRÆK	29
Pudset facade.....	30
Muret facade	31
Dekorationer	32
Rundbuer	33
Organisk formsprog	34
Karnapper	35
Lodrette træk og symmetri.....	36
Markant stueetage	37
Vandrette bånd	38
Ensartet taktfast facade.....	39
Originale altaner	40
Altaner på funkisbygninger	41
Gavle	42
København tag.....	43
Saddeltag	44
Mansardtag	45

RETNINGSLINJER FOR ALTANER OG TAGTERRASSER

1.0 LYS OG LUFT TIL ALLE

Københavns Kommune ønsker at fremme mulighederne for at etablere altaner og tagterrasser på eksisterende bygninger og tilstræber, at der etableres altaner til alle nye boliger.

Etableringen af en altandør vil give mere dagslys til en lejlighed, men samtidig kan en altan tage en ikke uvæsentlig del af underboens lys. Adgang til dagslys har en signifikant betydning for trivsel. En altandør gør det nemt at lufte ud, og kan derfor være med til at forbedre indeklima og forebygge skimmelsvamp.

Altaner og tagterrasser giver mulighed for udeophold i umiddelbar tilknytning til boligen, bidrager til et bedre byliv og øger boligens kvalitet. Ved at skabe kontakt mellem livet i husene og livet på gaden og i gården, kan altaner bidrage til et trygt og levende bymiljø.

Altaner og tagterrasser giver mulighed for at dyrke andre og flere planter end en vindueskarm tillader. Flere planter og mere grønt er ikke kun til glæde for

beboere, men også for naboer, forbipasserende og byen som helhed.

‘KBH 2025’ har som et af sine mål, at vi skal reducere elforbruget med 10% i boligerne. Hvis vi skal leve op til dette mål, i en tæt by som København, hvor der generelt er mindre dagslys i lejlighederne, må vi tage hensyn til de eksisterende lysforhold, når vi etablerer nye altaner.

‘Retningslinjer for etablering af altaner og tagterrasser’ er udarbejdet af Københavns Kommune og gennemgår, hvordan etablering af altaner og tagterrasser kan ske under hensyn til både dagslys, naboer og bybilledet.

Retningslinjerne er vejledende og danner grundlag for Københavns Kommunes behandling af ansøgninger om nye altaner og tagterrasser.

Københavns Kommunes klimaplan ‘KBH 2025’

“Københavns Kommune vil sikre en proaktiv sagsbehandling med specialkompetence inden for energirenoveringer. Herunder vil kommunen rådgive og vejlede om merværdien af en højere boligkvalitet med f.eks. bedre indeklima og mere dagslys.”

Dagslysets betydning

“De seneste år er der kommet et øget fokus på dagslys og dets rolle i fremtidens bæredygtige bygninger. Dette er dels drevet af dagslysets signifikante betydning for menneskers trivsel, dels gennem dagslysadgangens indvirkning på behovet for kunstig belysning og dermed energiforbrug.”

-Statens Byggeforskningsinstitut 2005,
Kirsten Gram Hanssen

2.0 REGELGRUNDLAG

Byggeloven

Efter byggelovens § 16, jf. § 2, stk. 1b skal der søges om byggetilladelse for at opsætte altan eller anlægge tagterrasse.

Bygningsreglement

Bygningsreglementet er en bekendtgørelse til byggeloven, og indeholder bl.a. bestemmelser om, at kommunen skal foretage en helhedsvurdering ud fra en række kriterier.

Lokalplan og byplan

Hvis der er en lokalplan eller byplan for det område, hvor der ønskes opført en altan eller tagterrasse, kan der være bestemmelser i lokalplanen / byplanen, der skal overholdes.

Servitutter - facadecensur

En del ejendomme i Kommunen er omfattet af tinglyste servitutter, der kan indeholde bestemmelser om bygnings- eller facadeforhold.

Servitutter administreres sædvanligvis på linje med lokalplaner og byplaner.

Byggelovens § 6 D, stk. 1.

Hvis der ikke er en lokalplan for det konkrete område, eller der ikke er fastsat bestemmelser om altaner og tagterrasser i lokalplanen, kan byggelovens § 6 D, stk. 1 i nogle situationer anvendes som hjemmel for en æstetisk vurdering.

Det fremgår af byggelovens § 6 D, stk. 1, at kommunalbestyrelsen kan gøre en tilladelse efter byggeloven afhængig af, at bebyggelsen får en sådan ydre udformning, at der i forbindelse med dens omgivelser opnås en god helhedsvirkning.



Ved Volden

2.1 KRAV FRA BYGNINGSREGLEMENT 2018

Helhedsvurdering

Altaners og tagterrassers volumen og placering vurderes ud fra en helhedsvurdering efter Bygningsreglement 2018 (BR18), afsnit II, kap. 8, §§ 187-195, hvis disse forhold ikke reguleres i en lokalplan eller lignende.

Bebyggelsens samlede omfang og indvirkning på omgivelserne skal konkret vurderes. Der skal tages hensyn til hensigtsmæssigheden af bebyggelsens omfang i forhold til anvendelsen, at bebyggelsen svarer til det sædvanlige eller tilstræbte for et område, at bebyggelsen og dens omgivelser sikres tilfredsstillende lysforhold og sikres mod væsentlige indbliksgener, og at der sikres tilfredsstillende friarealer på ejendommen.

Helhedsvurderingen er en skønsmåssig vurdering, hvor forvaltningen træffer afgørelse ud fra en afvejning af de ovenfor nævnte saglige hensyn.

Altandøre

Skal have en fri bredde på minimum 77 cm, hvis der er adgang fra elevator eller lignende (BR18, afsnit II, kap. 2, §§ 52-53).

Adgang

Der skal etableres niveaufri adgang til altaner og tagterrasser fra boligen, hvis der er adgang fra elevator eller lignende (BR18, afsnit II, kap. 2, §§ 51-53).

Isolering

Nye døre og vinduer skal overholde gældende krav om isolering (BR18, afsnit II, kap. 11 om energiforbrug).

Værn

Værn skal minimum være 100 cm høje og skal udføres, så børn ikke kan klatre op på dem eller komme i klemme. Kravet kan opfyldes ved, at afstanden mellem lodrette balustre maksimalt er 89 mm (BR18, afsnit II, kap. 2, §§ 58-59 med henvisning til SBI-anvisning 230).

Opkant

Altaner skal udføres, så flasker og andre genstande ikke kan trille ud under værnet og være årsag til personskader (BR18, afsnit II, kap. 2, § 59). Hvis åbningen mellem altangulv og underkant af værn er mere end 60 mm, kan kravet opfyldes ved, at altanen forsynes med en opkant på minimum 25 mm.

Hensyn til indblik

Altaner og tagterrasser må ikke skabe væsentlige indbliksgener i forhold til naboejendomme og andre bygninger (BR18, afsnit II, kap. 8, § 192).

Dagslys

Beboelsesrum, opholdsrum og arbejdsrum skal have en sådan tilgang af dagslys, at rummene er tilstrækkeligt belyste (BR18, afsnit II, kap. 18, § 379).

Trappeopgange

Altaner må af hensyn til flugt- og indsatsveje ikke gå ind foran trappens vinduer (BR18, afsnit II, kap. 5, og som fx beskrevet i Energistyrelsens "Eksempelsamling om brandsikring af byggeri 2012" afsnit 2 og 6).

2.2 KRAV FRA VEJLOVEN

Altaner, der vender ud mod en vej eller en offentlig sti, skal have en vis frihøjde. Frihøjden under altanen afhænger af afstanden til kørebanens kantsten. Afstanden måles horisontalt fra forkanten af altanen.

- Altaner med forkant mere end 1,5 m horisontalt fra kørebanens kantsten, skal have en frihøjde på minimum 2,8 m over terræn.
- Altaner med forkant mindre end 1,5 m horisontalt fra kørebanens kantsten, skal have en frihøjde på minimum 4,5 m over terræn.

(Lov om offentlige veje, lovbekendtgørelse nr. 1520 af 27/12/2014 § 82 og § 86

Cirkulære om vejregler for vejes geometri over og under broer, cirkulære nr. 162 af 17/09/1998 § 5)

2.3 ALTANER I ALMENE BOLIGER

Ved boliger i almene boligorganisationer skal man være opmærksom på reglerne i lov om almene boliger. Ifølge loven skal væsentlige forandringer af en almen ejendom godkendes af kommunen.

Der henvises til ansøgningsskemaer med vejledning på kommunens hjemmeside på adressen: www.kk.dk/artikel/renovering-af-almene-boliger.

Kommunen vil behandle en ansøgning på basis af bestemmelserne om altanstørrelser i 'Retningslinjer for altaner og tagterrasser'. Kommunen vil endvidere lægge vægt på det fremtidige huslejeniveau, materialevalg samt udformning.



Sandbjerggade

3.0 HENSYN TIL DAGSLYS



En stor altan kan reducere dagslyset for en underbo betragteligt, derfor anbefales det, at nye altaner dimensioneres og placeres ud fra en vurdering af, hvordan den vil påvirke mængden af dagslys.

NYBYGGERI

Alle nyere lokalplaner vil typisk indeholde bestemmelser omkring størrelse og eventuelt udformning af altaner og tagterrasser. I boliger vil der oftest blive stillet krav om etablering af altaner.

Ved etablering af altaner i nybyggeri er det et krav i Bygningsreglementet, at opholdsrum og køkkener har tilfredsstillende dagslysforhold. Du kan finde bygningsreglementets bestemmelser om dagslys i §379-381.

EKSISTERENDE BYGGERI

Københavns Kommune har udarbejdet en række vejledende standardstørrelser (se afsnit '6.0 Vejledende standardstørrelser for altaner') som det, af hensyn til dagslysforholdene, anbefales at anvende ved opsætning af altaner i ældre etageboliger.

Det vil oftest kræve dispensation fra bestemmelsen i BR18 om dagslys, når der opsættes altaner på ældre etageejendomme. Der kan dispenseres fra dagslysbestemmelsen efter en konkret vurdering med udgangspunkt i de vejledende standardstørrelser.

4.0 HENSYN TIL **BYLIV**

En altan kan være et positivt tilskud til byens rum, og kan styrke byens egenart samt oplevelsen af byliv. Altaner giver udendørs opholdsmuligheder i visuel kontakt med gaden eller gården, og derved kommer der flere øjne på byen, hvilket medvirker til at skabe tryghed og fællesskab. Det er dog vigtigt, at nye altaner ikke forringer anvendelsen af de eksisterende uderum væsentligt.

Forbindelse til byen

For at sikre kontakten mellem livet på altanen og omgivelserne anbefales det, at værn har transparente partier.

Altaner i stueetagen

Altaner og trapper i stueetagen kan give mere lys og luft til stuelejligheder og nemmere adgang til udeophold. Altaner i stueetagen kan dog også påvirke størrelsen og kvaliteten af eksisterende fælles opholdsarealer. Læs mere om stuealtaner i afsnit [‘6.4 Altaner i stueetagen’](#).

Afvanding

Det anbefales, at altaner ikke afvandes i et enkelt frit udløb, da dette kan være til gene for forbipasserende og kan være medvirkende til øget isdannelse.



Bustrupgade

5.0 HENSYN TIL **INDBLIK**

Etablering af altaner kan give øget indblik og medføre indbliksgener for beboerne i naboeligheder. Jævnfør bygningsreglementet kan der ikke gives tilladelse til altaner, der giver indbliksgener ved matrikelskel eller mellem forskellige bygninger på den samme matrikel. Altaner der giver indbliksgener i lejligheder inden for den samme bygning på den samme matrikel kan tillades. Det er vigtigt, at man internt i en ejendom er opmærksom på det øgede indblik etableringen af altaner medfører. Særligt ved indvendige hjørner i en gård, hvor altaner i højere grad kan medføre indbliksgener.

Indbliksskærme

En indbliksskærm kan fx være en mætteret glasplade eller et gitter, der hindrer direkte indkig, som monteres på siden af en altan.

Indbliksskærme kan anvendes til at reducere indbliksgener og i nogle tilfælde vil kommunen stille krav om etablering af indbliksskærme, før der kan gives tilladelse til altaner. Indbliksskærme kan både tage lys og udsigt, og det bør derfor altid overvejes om problemer med indbliksgener kan løses gennem udformning og placering af altanen.

Mod gaden anbefales indbliksskærme ikke, da det ofte vil være svært at opnå en god helhedsvirkning.

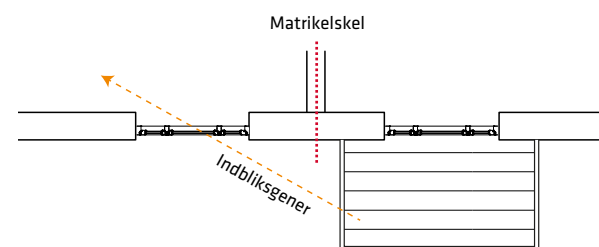

Illustration der viser en situation hvor en altan medfører indbliksgener ved et matrikelskel.

6.0 VEJLEDENDE STANDARDSTØRRELSER FOR ALTANER

Vejledende standardstørrelser er et udtryk for, hvilke størrelser altaner ansøger som udgangspunkt kan forvente at få tilladelse til, når der ansøges om altaner på eksisterende bebyggelse. De vejledende standardstørrelser tilsidesætter dog ikke kommunens forpligtelse til at udføre en konkret helhedsvurdering, ligesom der ved fx bevaringsværdige bygninger kan være forhold, der ikke muliggør altaner alle steder.

Vejledende standardstørrelser er baseret på en afvejning af hensynet til dagslys, byrum og anvendeligheden af en altan.

Dagslys

Af hensyn til dagslys er den maksimale dybde af en altan fastsat med udgangspunkt i afstanden til modstående bygning og den maksimale længde af altanen er fastsat ud fra antallet af vinduer i den i underliggende lejlighed.

Byrum

Af hensyn til gadebilledet er dybden på altaner mod gaden ensartet - og mindre end mod gården.

Anvendeligheden

Der er lagt vægt på, at altaner så vidt muligt får en størrelse, der gør dem anvendelige.

Andre hensyn

I den konkrete vurdering af en ansøgning vil der indgå andre hensyn, der kan medføre en fravigelse fra standardstørrelserne, fx en vurdering i forhold til bevaringsværdi, indbliksgener, friarealer og ejendommens arkitektur.



Sandbjerggade

6.1 VEJLEDENDE ALTANDYBDER

Altandybden er primært styret af afstanden til modstående bygning, da denne afstand har indflydelse på lysforhold og byrum.

Afstanden til modstående bygning er baseret på en modstående bygning, der er mellem 14 m og 21 m høj.

6.1.1 Altandybder mod gaden:

Ud fra afstand til modstående bygning fastlægges en vejledende standarddybde for altaner på en hel facade. Den maksimale størrelse mod gaden er fastsat til 130 cm.

Afstand til modstående bygning	Altandybde
8 m til 10 m (meget smal gade, fx Larsbjørnsstræde)	70 cm
10 m til 14 m (smal gade, fx Blågårdsgade eller Studiestræde)	90 cm
14 m til 25 m (bred gade, fx Nørrebrogade eller Istedgade)	110 cm
Over 25 m (åben plads eller meget bred gade, fx Blegdamsvej eller Sønder Boulevard)	130 cm

6.1.2 Altandybder mod gården:

Ud fra afstand til modstående bygning fastlægges en vejledende standarddybde for altaner mod gården.

Afstand til modstående bygning	Altandybde
8 m til 10 m	90 cm
10 m til 14 m	110 cm
14 m til 25 m	130 cm
Over 25 m	150 cm

6.2 VEJLEDENDE ALTANLÆNGDER

Altanlængden er fastsat ud fra, hvor mange vinduer den underliggende lejlighed har, således at det sikres, at den underliggende lejlighed som helhed ikke udsættes for en uacceptabel forringelse i dagslys.

Det er kun vinduer mod rum, hvor der er krav om, at rummet har vindue, der kan medregnes, dvs. arbejdsrum, opholdsrum i institutioner, undervisningslokaler, spiserum, samt beboelsesrum og køkken. Det bemærkes, at vinduer til fx wc- baderum, pulterrum og lignende ikke medregnes i antallet af vinduer hverken i kolonne 1 eller kolonne 2.

Mod gaden skal altanerne have samme længde på samme facade. Mod gården kan længderne normalt variere mere frit alt efter gårdens karakter.

Antal vinduer til opholdsrum i hele den underliggende lejlighed	Antal vinduer til opholdsrum i hele den underliggende lejlighed, der kan dækkes med altan med standarddybde
2 til 3 vinduer ialt	Altan må dække 1 vindue
4 til 7 vinduer ialt	Altan må dække 2 vinduer <i>2 små altaner over 1 vindue eller 1 stor altan over 2 vinduer</i>
8 eller flere vinduer ialt	Altan må dække 3 vinduer <i>Så længe alle vinduer til opholdsrum på én facade ikke dækkes</i>

6.3 EKSEMPLER PÅ FORHOLD DER KAN PÅVIRKE DE VEJLEDENDE STANDARDSTØRRELSER

Supplerende altaner

Ved ansøgning om supplerende altaner på en facade, hvor der allerede er etableret altaner, der er større end standardstørrelserne, kan nye altaner ud fra en helhedsvurdering etableres i samme dybde og længde som eksisterende, under forudsætning af, at de supplerende altaner etableres efter samme opsætningsprincip og med samme udformning som de eksisterende. Undtaget herfra er altaner på 1. sal, hvis der på facaden ikke allerede er etableret altaner på 1. sal. Dette er af hensyn til dagslyset.

Høj stueetage

Hvis loftshøjden i stueetagen er over 2,9 m kan det tillades, at alle altaner ovenover er 20 cm dybere end standardstørrelserne. Dog kan ingen altaner blive dybere end 150 cm.

Irregulær skyggevirkning fra modstående bygninger

Hvis den modstående bygning har en irregulær udformning, kan det være nødvendigt at justere den vejledende altandybde ud fra et konkret skøn. Hvis der er meget sidelys kan altanen i nogle situationer blive dybere. Hvis der er meget skygge fra siderne kan det i nogen situationer være nødvendigt at reducere dybden på altanen.

Mindre end 8 m til modstående bygning

Ved afstande på under 8 m til modstående bygning tillades som udgangspunkt alene franske altaner med den dybde på op til 30 cm.

Indhak i indeliggende hjørner

I indhak i indeliggende hjørner tillades alene franske altaner, da dagslysforholdene her er ringe. Altaner tæt på indhak i indeliggende hjørner skal tilpasses, så de ikke skygger for indhakket.

Måling af altandybde

Hvis en altan har en irregulær udformning, og dækker flere vinduer, måles dybden som et gennemsnit af dybden målt vinkelret midt for hvert vindue. Altanen må maksimalt være 150 cm dyb ud for det enkelte vindue.

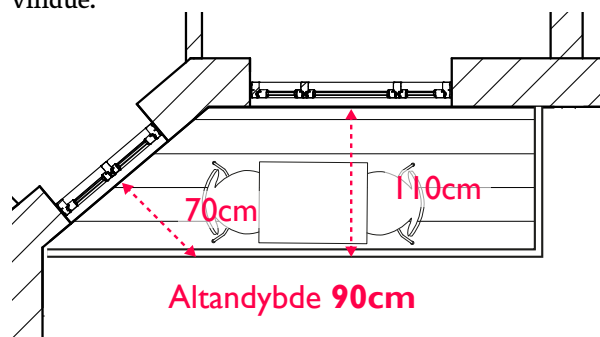

Altandybden måles som et gennemsnit af dybden vinkelret midt for hvert vindue.

Mulighed for at justere altandybde og længde for altaner mod gården

Med udgangspunkt i de vejledende standarddybder og standardlængder kan dybden og længden justeres, hvis man fx hellere vil have en lang smal altan eller en kort og dyb.

Ud fra en konkret vurdering vil en altan kunne udvides til at dække 2 vinduer i stedet for 1, såfremt den reduceres med 40 cm i dybden. Hvis afstanden til modstående bygning er over 40 m, kan den reduceres med 20 cm i stedet for 40 cm.

Hvis der ud fra standardlængderne kan tillades en altan over 2 vinduer til opholdsrum, vil der ud fra en helhedsvurdering kunne tillades en altan, der er 30 cm dybere end standarddybderne, under forudsætning af, at den er reduceret i længden, så den dækker 1 vindue i stedet for 2 vinduer. Dog kan altanen ikke blive dybere end 150 cm.

Vinduer af forskellig størrelse

Hvis der er væsentlig forskel på størrelsen af vinduerne i den underliggende lejlighed kan størrelsen af vinduerne tillægges betydning ved fastlæggelsen af den maksimale altanlængde. Dette kan medføre afvigelser fra de vejledende altanlængder i ['6.2 Vejledende altanlængder'](#)

Sammenlagte lejligheder

I lejligheder, der ikke er sammenlagt, men som ligger over en sammenlagt lejlighed, kan der etableres altaner, som om den underliggende lejlighed ikke var sammenlagt.

Lejligheder der kun har ét vindue til opholdsrum

Over lejligheder med kun 1 vindue til opholdsrum kan der, ud fra en helhedsvurdering, gives tilladelse til en altan, der er 50 cm mindre dyb end den vejledende standarddybde.

Dagslysværktøj

Ved ansøgninger, der afviger væsentligt fra standardstørrelserne, vil forvaltningen i den konkrete vurdering af sagen overvejende anvende dagslysværktøjet.

Københavns Kommune har udviklet sit eget dagslysværktøj. Dagslysværktøjet er udarbejdet ud fra en analyse, der har vist, at det er muligt at vurdere forringelsen i gennemsnitlig dagslysfaktor ud fra nogle få, betydende og målbare parametre.



Jagtvej / Rantzausgade

6.4 ALTANER I STUEETAGEN

Ud fra en konkret vurdering kan der etableres altaner, terrasser og trapper i stueetagen mod gården, af samme størrelse som ovenliggende altaner, såfremt disse ikke væsentligt forringer de samlede opholdsarealer på terræn eller er i strid med principperne i en gældende lokalplan.

Altaner i stueetagen kan påvirke fælles opholdsarealer og der kan også være fysiske forhold, der gør at der ikke altid er samme mulighed for at etablere altaner i stueetagen som altaner på de øvrige etager.

I vurderingen af om der kan gives tilladelse til stuealtaner lægges bl.a. vægt på følgende:

- Bestemmelser omkring friarealer i en evt. lokalplan
- Hvorvidt der kan sikres tilfredsstillende adgangs- og tilkørselsforhold for ejendommens brugere, herunder personer med handicap, samt redningsberedskab med mere
- At der er tale om en eksisterende ejendom, som ligger i et ældre tæt og fuldt udbygget område, hvor boliger ikke fra starten er planlagt med altaner eller terrasser
- Størrelsen af stuealtanerne i forhold til størrelsen på friarealet - hvis en gård er opdelt kan det betyde at altanerne i stueetagen må reduceres i størrelse i forhold til de øvrige altaner
- Hvorvidt der etableres altaner på ejendommen i øvrigt

Lokalplan

Hvis ejendommen er omfattet af en lokalplan, kan det have indflydelse på muligheden for at etablere altaner i stueetagen, ofte vil det dog være muligt. I nogle tilfælde vil det være nødvendigt at ansøge om dispensation fra lokalplanen, hvis der skal gives

tilladelse til altaner i stueetagen. Dispensationer kan gives ud fra en konkret vurdering og muligheden for dispensation vil være afhængig af bestemmelserne om friarealer i den enkelte lokalplan.



Mellem Struensegade og Rantzausgade

I ejendomme der er en del af et udpeget kulturmiljø (fx særlige gårdmiljøer på Christianshavn og Nyhavn), vil der skulle tages særlige hensyn til områdets særlige egenart, og det vil ikke altid være muligt at etablere stuealtaner.

Brand og adgangsveje

Ved etablering af altaner i stueetagen skal det sikres, at der fortsat er tilfredsstillende adgangs- og tilkørselsforhold for ejendommens beboere og brugere, herunder personer med handicap, brand- og adgangsveje for beredskabet og andre der skal have adgang til gården fx i forbindelse med dagrenovation.

Ældre tæt udbyggede områder

I ældre tæt udbyggede områder må der i vurderingen af, hvorvidt friarealerne er tilfredsstillende tages udgangspunkt i de konkrete forhold. Det betyder, at der kan accepteres en større forringelse af de fælles opholdsarealer ved etablering af stuealtaner, da disse giver mere lys, luft og udeliv til stuelejlighederne i ældre tætudbyggede områder, der ikke oprindeligt er planlagt med terrasser eller altaner.

Størrelse på stuealtaner

Som udgangspunkt må altaner i stueetagen have samme størrelse som ovenliggende altaner. Dog skal de i nogle tilfælde være mindre jf nedenfor. Hvis der ikke er altaner på de øvrige etager, må en altan i stueetagen være samme størrelse, som man kan forvente at få tilladelse til på facaden i øvrigt.

Mod gården skal man være opmærksom på, om gården er opdelt eller fælles. Hvis gården er opdelt med hegn, skure eller bygninger, så der ikke er adgang til hele gården, kan det af hensyn til eksisterende opholdsarealer

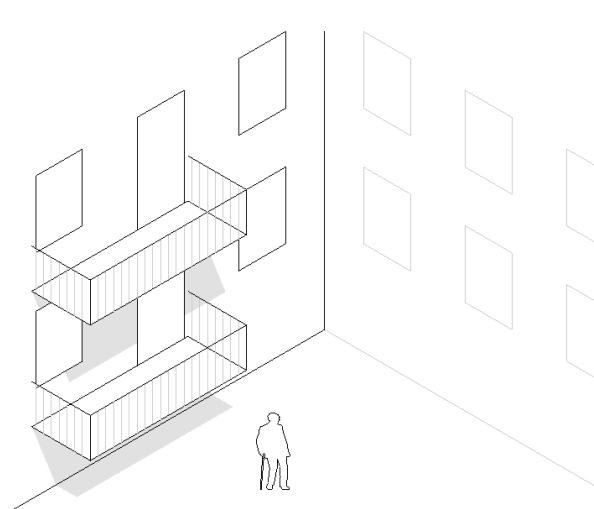

Altan i stueetagen i en sammenhængende gård med samme dybde og bredde som altanen ovenfor

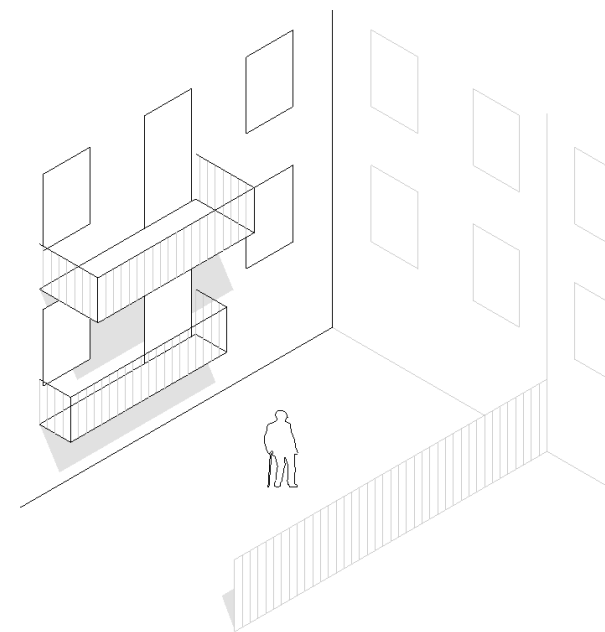

Altan i stueetagen der er reduceret i dybden pga. af opdelingen af gården med et hegn

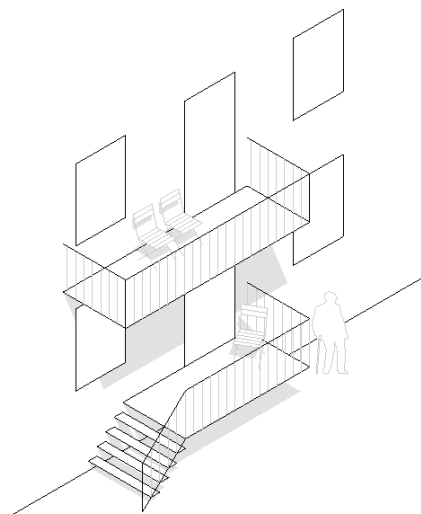

Altan i stueetagen med trappe til terræn. Altan og trappe har samlet set samme dybde og bredde som altanen ovenfor.

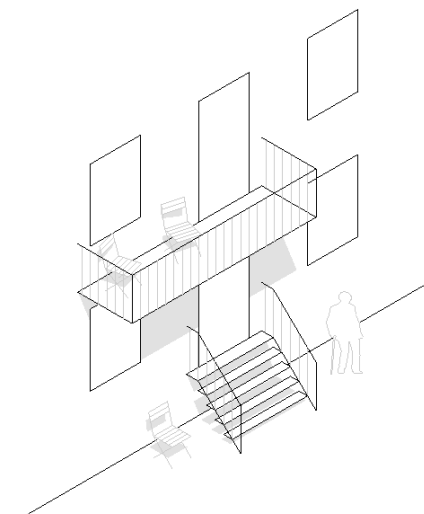

Trappe til terræn fra stueetagen. Trappen er ikke dybere end altanen ovenfor.

være nødvendigt, at reducere dybden og evt. længden af altaner i stueetagen, så de bliver mindre end de øvrige altaner på bygningen. Som udgangspunkt anbefales det, at dybden i disse situationer fastsættes ud fra tabel ‘6.1.2 Altandybder mod gården’, med den forskel, at afstanden til adskillelsen i gården anvendes i stedet for afstanden til modstående bygning.

Trapper til terræn

Trapper, der giver adgang til terræn fra lejligheder i stueetagen, kan være et godt alternativ eller supplement til en altan i stueetagen. Muligheden for at etablere en trappe vil ofte afhænge af, hvor højt over terræn stuelejligheden ligger, da en højereliggende stueetage vil kræve en tilsvarende længere trappe. Som udgangspunkt kan der etableres en trappe, eller en altan med en trappe, med samme samlede dybde og bredde som altaner i stueetagen i øvrigt (Se afsnittet ”Størrelse på stuealtaner” ovenfor).

Terrasser på terræn

Hvis gulvet i stueetagen er mindre end 50 cm over terræn anbefales det at etablere en hævet terrasse, der hviler på terræn i stedet for en altan.

Sikkerhed

For lavhængende altaner skal bygherre sikre, at personer, både store og små, ikke kan støde ind i altanen og komme til skade. Afhængig af altanens konkrete placering og omfang kan dette gøres på flere måder, fx med beplantning, mindre hegn, placering af cykelstativer, espalier, hjørnesøjler og anden detaljering (fx afrundede kanter), der sikrer en fysisk afstand og sikkerhed i forhold til altanen.

Tinglyste fællesgårde

I tinglyste fællesgårde vurderes ansøgninger om etablering af altaner i stueetager efter de samme kriterier som beskrevet ovenfor.

Hvis der er etableret et gårdlaug, skal dette høres, inden der træffes afgørelse. Eventuelle indsigelser fra gårdlauget om forringelse af fællesgårdens kvalitet og om reducere af gårdens størrelse skal indgå i vurderingen af en ansøgning om etablering af stuealtaner.

Stuealtaner mod gaden

Mod gaden kan der tillades altaner, terrasser og trapper i stueetagen ud fra de samme principper som stuealtaner mod gården (som beskrevet ovenfor) såfremt ejendommen har et friareal mod gaden. Altaner med en frihøjde på under 2,8 m kan ikke tillades over fortovej. For altaner mod gaden skal der tages hensyn til de særlige anbefalinger til udformning og placering (se ”7.0 Udformning og placering af altaner og tagterrasser på eksisterende bygninger”) på bevarelsesværdige bygninger således, at der sikres en god helhedsvirkning.

Det anbefales, at altaner, terrasser og trapper i stueetagen mod gaden har samme størrelse, som ovenliggende altaner. Ud fra en konkret vurdering kan størrelsen øges, såfremt der kan opnås en god helhedsvirkning, og der muliggøres en øget anvendelse af eksisterende friarealer fx ved etablering af trapper til terræn.



Gilbjerggade

7.0 UDFORMNING OG PLACERING AF ALTANER OG TAGTERRASSER PÅ EKSISTERENDE BYGNINGER

Følgende anbefalinger, vedrørende udformning og placering af nye altaner og tagterrasser på eksisterende bygninger, er vejledende. Formålet med anbefalingerne er at opnå en god arkitektonisk helhedsvirkning. Såfremt der kan opnås en god helhedsvirkning på anden måde, kan anbefalingerne fraviges.

7.1 Bevaringsværdige og fredede bygninger og bebyggelser

Ved bevaringsværdige bygninger og bebyggelser vil der i byggesagsbehandlingen blive taget særlige hensyn til udformning og placering af altanerne med henblik på at opnå en god helhedsvirkning og tilpasning til byens egenart.

Bebyggelser udpeget som bevaringsværdige i kommuneplanen for København og bygninger med SAVE-værdier på 1-4 vil blive behandlet som bevaringsværdige (Kilde 'Redegørelse for bevaringsværdige bygninger' Kommuneplan 2015).

For fredede bygninger gælder, at der altid skal indhentes en tilladelse fra Slots- og Kulturstyrelsen, før der søges om byggetilladelse (vedlægges ansøgningen).



Nørre Farimagsgade 82

7.2 ANBEFALINGER VEDRØRENDE UDFORMNING

Følgende anbefalinger vil, ud fra en vurdering af det enkelte projekt, kunne stilles som krav.

Materialer

Ved etablering af altaner er det i nogle tilfælde nødvendigt at anvende særlige materialer for at opnå en god helhedsvirkning. Dette vil typisk være relevant for altaner mod gaden på ældre ejendomme med murede facader og dekorationer i form af gesimser, rundbuer, karnapper, etc. Der henvises til afsnittet om bygningstræk. Særlige materialer kan fx være en bund af beton eller værn i malet metal. Synlige konstruktioner anbefales ikke.

Ensartethed

Det anbefales, at altaner og tagterrasser på samme bygning fremstår med samme konstruktion og materialer.

Konstruktion

Det anbefales, at konstruktion udformes enkelt på en måde, der harmonerer med bygningens udtryk.

Værn

Ved etablering af nye altaner og tagterrasser på eksisterende bygninger anbefales det, at værn udformes med en spinkel åben konstruktion og en stor grad af transparens.

Døre

Det anbefales, at altan- og terrassedøre udformes i materialer, opdeling og farver, der harmonerer med eksisterende vinduer.

Farve

Det anbefales, at værn og konstruktion udformes med en farveholdning, der harmonerer med bygningens eksisterende materialer og farver.

Indbliksskærme

Det anbefales, at eventuelle indbliksskærme udformes, så de fremstår lette og enkle, og at de kun anvendes i forbindelse med indbliksgener ved matrikel eller til andre bygninger på samme matrikel.

Facadedekoration og udsmykning

Ved etablering af nye altaner og terrasser på eksisterende bygninger anbefales, at der tages hensyn til facadedekoration og udsmykning, der har betydning for bygningens arkitektoniske helhedsudtryk. Der henvises i øvrigt til stilbladene.

Trappehuse

Det anbefales, at trappehuse i forbindelse med tagterrasser i udformning, farve og materialer tilpasser sig taget og husets arkitektur og placeres så langt fra tagkant som muligt.



Nivågade

7.3 ANBEFALINGER VEDRØRENDE PLACERING

Det anbefales, at nye tagterrasser og altaner på eksisterende bygninger ved deres placering og dimensionering forholder sig til bygningens proportioner og facadens opdeling og udsmykning, så bygningen efter etablering af altaner og tagterrasser kommer til at fremstå harmonisk.

Som udgangspunkt anbefales det, at der på en bygning etableres altaner enten mod gaden eller mod gården. For større bygninger, der har facade mod flere gader, kan der dog godt være forskel på de forskellige facader, ligesom ejendomme med store lejligheder, der har mulighed for to altaner i hver lejlighed, kan etablere altaner til både gård og gade med en god helhedsvirkning.

Symmetri

På en facade eller et tag med lodrette træk såsom trappehuse, karnapper eller anden udsmykning som skaber symmetri eller opdeler facaden, anbefales det, at altaner og terrasser forholder sig til facadens orden.

Hvis en eksisterende symmetri brydes af nye altaner eller terrasser anbefales, at det sker på en måde, der relaterer sig til karakteren af bygningen for eksempel ved, at altaner opsættes over hinanden, men ikke nødvendigvis symmetrisk omkring for eksempel vinduesåbninger. Der henvises i øvrigt til stilbladene.

Vandrette træk

Ved gennembrydning af vandrette elementer på eksisterende bygninger anbefales det at tilpasse dybden og bredden på altaner, så den horisontale karakter af

bygningen bevares også set fra siden i gadeniveau. Der henvises i øvrigt til stilbladene.

Placering i tagetagen

Da der er forskel på facaderne mod gaden og mod gården, er der forskellige anbefalinger.

Mod gaden anbefales det, at terrasser og altaner i tagetagen etableres uden udkrøgning (som fx indeliggende altaner eller kvistaltaner).

Mod gården er det muligt, ved etablering af tagterrasser eller kvistaltaner, at gennembryde tagrender,

gesims og tagfod. Det er også muligt at etablere tagaltaner eller kvistaltaner, der krager ud over facaden.

Tagaltaner og kvistaltaner må maksimalt udkrage 100 cm målt fra facaden.

Ved terrasser, der etableres som en udskæring i et skråt tag, anbefales det at holde en god afstand til tagryggen og minimere bredden, så den ikke kommer til at dominere tagfladen.



Grønningen

EKSEMPEL PÅ DAGSLYS

Følgende visualiseringer viser dagslyset på en gråvejrsgang i et rum i en stuelejlighed der vender mod syd ind mod en gård d. 14. april kl 12.

Rummet har en loftshøjde på 2,6 m og gården er 20 m lang og 20 m bred. Alle bygninger er 5 etager høje.

Visualiseringerne er udarbejdet til at blive vist på en skærm, det betyder at de ikke er egnede til at printe. I print vil de alt efter printeren blive mere mørke.

Farve og lysniveau i visualiseringerne vil desuden variere alt efter, hvilken skærm de vises på.

Visualiseringerne er udarbejdet af Statens Byggeforskningsinstitut, Aalborg Universitet - København.



Lyset på en gråvejrsgang uden altan



Lyset på en gråvejrsgang med en altan på 1,5 m over begge vinduer og en terrassedør



Lyset på en gråvejrsgang uden altan

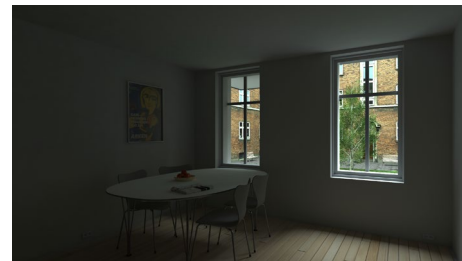

Lyset på en gråvejrsgang med en altan på 1,5 m over det ene vindue



Lyset på en gråvejrsgang med en altan på 1,1 m over begge vinduer

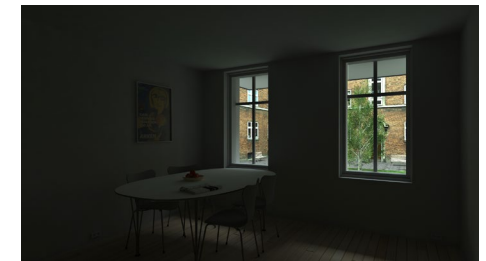

Lyset på en gråvejrsgang med en altan på 1,5 m over begge vinduer

EKSEMPEL PÅ SOLLYS

Følgende visualiseringer viser lyset på en solskinsdag i et rum i en stuelejlighed der vender mod syd ind mod en gård d. 14. april kl 12.

Rummet har en loftshøjde på 2,6 m og gården er 20 m lang og 20 m bred. Alle bygninger er 5 etager høje.

Visualiseringerne er udarbejdet til at blive vist på en skærm, det betyder at de ikke er egnede til at printe. I print vil de alt efter printeren blive mere mørke.

Farve og lysniveau i visualiseringerne vil desuden variere alt efter, hvilken skærm de vises på.

Visualiseringerne er udarbejdet af Statens Byggeforskningsinstitut, Aalborg Universitet - København.



Lyset på en solskinsdag uden altan



Lyset på en solskinsdag med en altan på 1,5 m over begge vinduer og en terrassedør

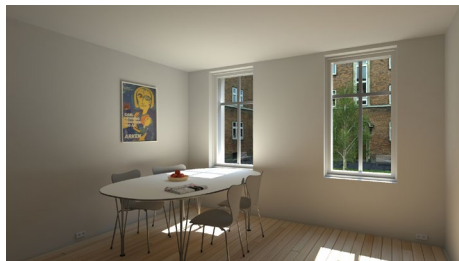

Lyset på en solskinsdag uden altan

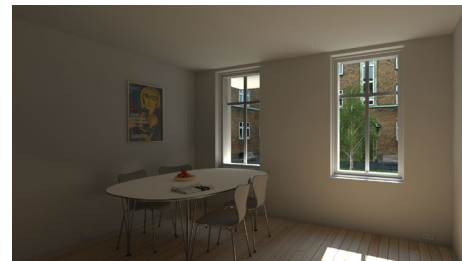

Lyset på en solskinsdag med en altan på 1,5 m over det ene vindue



Lyset på en solskinsdag med en altan på 1,1 m over begge vinduer



Lyset på en solskinsdag med en altan på 1,5 m over begge vinduer

STILBLADE FOR BEVARINGSVÆRDIGE BYGNINGER

80% BYGNINGER FRA FØR 1940

Cirka 80 procent af alle etageboliger i København er bygget før 1940, og cirka halvdelen af alle bygninger er mere end 100 år gamle. Mange af os bor derfor i bygninger, der er bygget i en helt anden tid med helt andre værdier.

Ved at forholde sig bevidst til de eksisterende bygningers kvaliteter kan man forny og udvikle byen på en måde der skaber værdi og mere mangfoldighed.

BEVARINGSVÆRDIGE BYGNINGER OG BEBYGGELSER

En stor del af de ældre bygninger i København er udpeget som bevaringsværdige med SAVE værdier mellem 1 og 4, ligesom en del samlede bebyggelser er udpeget som bevaringsværdige.

Ved bevaringsværdige bygninger og bebyggelser vil der i byggesagsbehandlingen blive taget særlige hensyn til udformning og placering, med henblik på at opnå en god helhedsvirkning og tilpasning til byens egenart.

Bebyggelser udpeget som bevaringsværdige i kommuneplanen og bygninger med SAVE-værdier på 1-4 vil i Københavns Kommune blive behandlet som bevaringsværdige.

Du kan læse mere om fredede og bevaringsværdige bygninger på Kulturstyrelsens hjemmeside: www.kulturarv.dk/fbb



Gammel Mønt / Christian IX's gade

STILARTER

Oversigten over stilarter kan bruges som en **guide til at identificere væsentlige bygningstræk** der er relevante at forholde sig til ved etablering af altaner.

De ældste etageboliger i København er over 400 år gamle. Eftersom byggeteknik og oplevelsen af hvad der er smukt udvikler sig konstant, er der i dag store forskelle på bygninger i byen. Udviklingen har nogen gange været gradvis og flydende, andre gange har nye trends skabt klare skift mellem forskellige måder at bygge huse på.

Mange bygninger har træk fra flere stilarter og det er ikke nødvendigt at kende en bygnings eksakte stilart. Når man etablerer altaner er det hensigtsmæssigt, at forholde sig til om facaden er symmetrisk opbygget med kraftige fremspring eller om den er muret eller pudset. Dvs. det kan være godt at kende og forholde sig til de væsentlige bygningstræk.

Følgende oversigt over stilarter for etageboliger **mellem 1840 og 1940** giver et overblik over udviklingen i bygninger henover de 100 år, hvor størstedelen af Københavns bygninger er bygget.

Under 5% af etageboligerne i København er bygget før 1840, heraf er ca. 2/3 fredet. Etablering af altaner på bygninger fra før 1840 vil være en udfordring og vil altid kræve en grundig foranalyse.

Hvis du vil vide mere om de forskellige stilarter og historien bag dem, kan du hente den gratis publikation: 'Kend dit etagehus', udgivet af Dansk Bygningsarv, på adressen: www.bygningsarv.dk/projekter/kend-dit-etagehus



Overgaden Oven Vandet

SENKLASSICISME

1840 - 1860

Kendetegnet for senklassicismen er de rene former, der skaber en harmonisk helhed. Døre og vinduer er proportioneret efter de klassiske regler. Facaden er pudset og fremstår med svage reliefvirkninger.

Karakteristiske bygningstræk:

Ensartet taktfast facade / Pudset facade



Sankt Pauls Gade

PALÆSTIL

1890 - 1920

Palæstilens symmetrisk opbyggede facader bruger stemningskabende facadedekorationer fra flere andre stilarter.

Karakteristiske bygningstræk:

Lodrette træk og symmetri / Pudset facade / Dekorationer / Rundbuer



Holmbladsgade

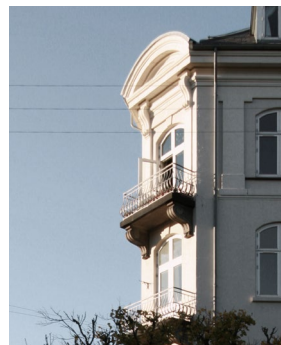

Stockholmsgade



Ny Carlsberg Vej

HISTORICISME

1860 - 1920

Historicistiske bygninger har typisk en markant sokkel og symmetrisk placerede vinduer. Farverne er kontrastfyldte og de symmetriske facader har ofte stemningsfulde dekorationer med reliefvirkninger.

Karakteristiske bygningstræk:

Lodrette træk og symmetri / Dekorationer / Markant stueetage / Rundbuer / Københavnertag



Skydebanegade

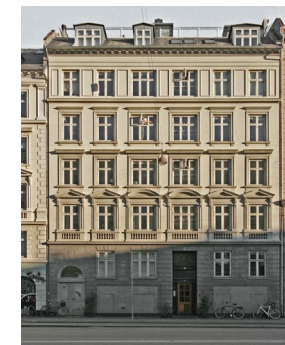

Nørre Farimagsgade



Westend

HÅNDVÆRKER HISTORICISME

1860 - 1890

En mere spartansk variant af historicismen. Reguler taktfaste vinduesopdeling og en markant tung sokkel. Vinduer og døre er ofte indrammet og står i kontrast til facademuren.

Karakteristiske bygningstræk:

Markant stueetage / Ensartet taktfast facade / Københavnertag / Vandrette bånd / Dekorationer



Prins Jørgens Gade



Haderslevgade

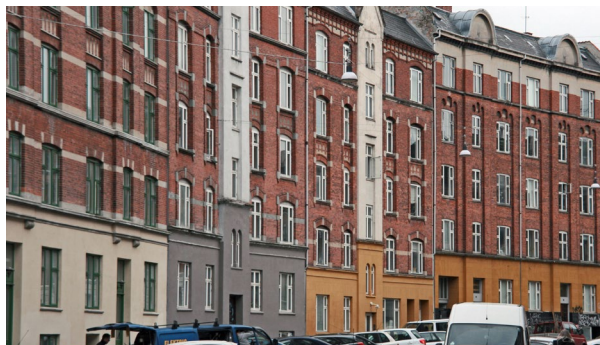

Thorsgade

RUNDBUESTIL

1860 - 1880

En særlig variant af historicismen kendetegnet ved brugen af elegante cirkulære murstik over vinduer og døre.

Karakteristiske bygningstræk:

Rundbuer / Muret facade / Markant stueetage



Holbergsgade

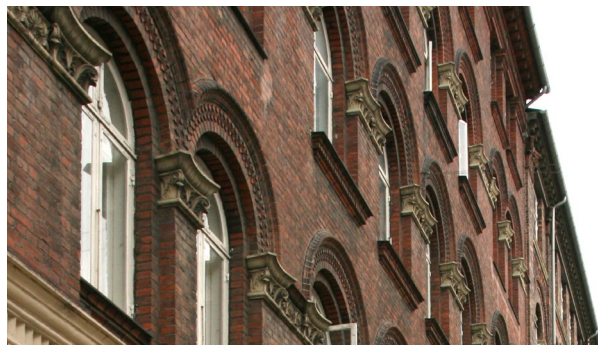

Holbergsgade

JUGENDSTIL

1895 - 1910

Formsproget i jugendstil er inspireret af naturens organiske former. Bygningsdele som vinduer, tag, karnapper og tårne fremstår som kunstfærdige bygningsdetaljer.

Karakteristiske bygningstræk:

Dekorationer / Muret facade / Markant stueetage / Organisk formsprog



Ingerslevgade



Holmbladsgade

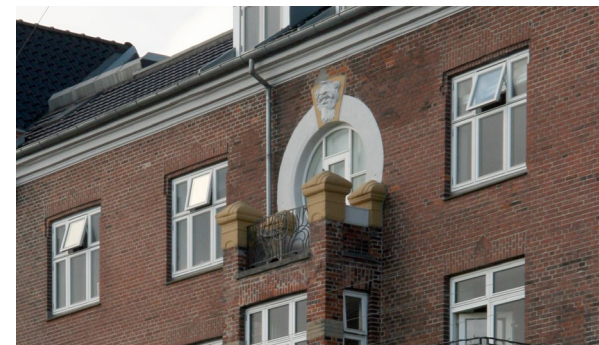

Ingerslevgade

TIDLIG NATIONALROMANTIK

1890 - 1910

Bygningerne er sammensatte med forskellige stemningsskabende elementer som tårne, tagkviste og tagudhæng, felter med mønstermurværk, kampestensokler og varierede vinduesformater. Bygningerne er individualistiske med mange unikke detaljer.

Karakteristiske bygningstræk:

Organisk formsprog / Dekorationer / Karnapper / Mansardtag



Classensgade



Aboulevard



Stavangergade

SEN NATIONALROMANTIK

1910 - 1920

Den sene nationalromantik er karakteriseret ved dens rustikke homogene facader af teglsten i varme farver og karnapper i bløde former.

Karakteristiske bygningstræk:

Muret facade / Organisk formsprog / Karnapper / Mansardtag



Njalsgade



Amager Fælledvej



Amager Fælledvej

NYKLASSICISME

1915 - 1940

Bygninger i nyklassicistisk stil er udformet enkelt og har en stramt geometri, der skaber en helhed af harmoni og orden. Især de lange ubrudte facader og saddeltag kendetegner denne stilart.

Karakteristiske bygningstræk:

Ensartet taktfast facade / Saddeltag / Muret facade / Pudset facade



Skotterupgade



Sjællandsgade

INTERNATIONAL FUNKIS

1930 - 1940

Vandrette vinduesbånd, flade tage, tagterrasser, udkragede altaner, store glaspartier og især hjørnevinduer er karakteristiske for international funkis. Formsproget er enkelt, geometrisk og kubisk. Den første stilart, hvor altaner til hver bolig er en integreret del af udtrykket.

Karakteristiske bygningstræk:

Altaner på funkisbygninger



Overgaden Oven Vandet

NATIONAL FUNKIS

1930 - 1940

En variant af den internationale funkis, kendetegnet ved at have murede facader i stedet for pudsede.

Karakteristiske bygningstræk:

Altaner på funkisbygninger



Sankt Kjelds Plads



Overgaden Oven Vandet



Fridtjof Nansens Plads

BYGNINGSTRÆK

På tværs af de mange forskellige stilarter er der en række bygningstræk, der går igen.

For eksempel har vi i Danmark en forkærlighed for tegl, der gør, at murede facader er et bygningstræk, der går igen i mange stilarter i forskellige variationer.

Andre bygningstræk kan være facader med en stor grad af symmetri eller facader med karnapper.

Man kan opnå en god helhedsvirkning med altaner på mange forskellige måder, i det følgende er en række bygningstræk illustreret med forskellige eksempler, der kan bruges som inspiration.



Ovengadet Oven Vandet

PUDSET FACADE

Det er vigtigt, at altaner på pudsede facader har en farve der harmonerer med facadens farver.



Ravnsborg Tværgade. Sorte altaner der matcher farven på vinduer og gesimsbånd. De spinkle værn lader facadens farve og stoflighed skinne igennem.



Mikkel Vibes Gade. Hvide altaner med enkel raffineret konstruktion der beriger facaden og matcher vinduer.



Gilbjerggade. Enkle lyse altaner der passer til facadens lyse nuancer og stoflighed. De spinkle værn og den enkle altanbund får altanerne til at virke svævende og lette.



Busstrupgade. Den enkle tynde altan bund matcher facadens detaljegråd og stoflighed.

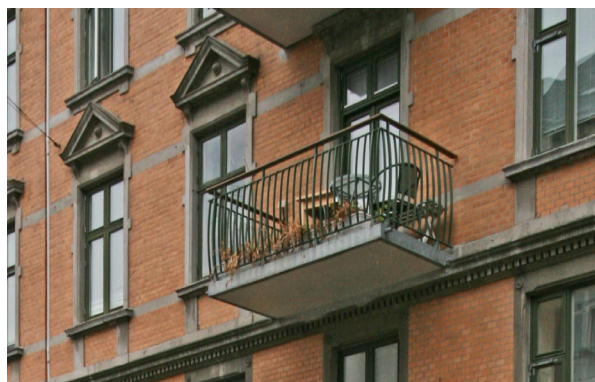

Godsbanegade. Altanens matte grå bund matcher bygningens grå dekoration. De spinkle værn harmonerer med de grønne vinduer i farven og facaden i udformningen.



Sankt Thomas Allé. Den robuste bund har en detaljering og stoflighed der passer til den murede facade.



Carl Bernhardsvej. Den mørke altan matcher facaden med sin detaljering.

MURET FACADE

Det er vigtigt, at altaner på murede facader har en stoflighed og farve, der harmonerer med facaden og som udgangspunkt ikke tilfører væsentligt anderledes farver eller stofligheder.



Amager Boulevard. De teglfarvede støbte bunde har en detaljering og stoflighed der harmonerer med facaden.

DEKORATIONER

På facader med dekorative elementer er det væsentligt, at altanens udformning og materialer tilpasses så, der opnås en god helhedsvirkning.

Hvis det er nødvendigt at fjerne hele eller dele af dekorationer er det vigtigt at resultatet fremstår helstøbt.



Dybbølsgade. Dekorationen er blevet delvist fjernet med god virkning sammen med den moderne altan.



Sankt Hans Gade. Bundens matte farve og skyggekant matcher gesimsbåndet.



Valdemarsgade. Den smukke stoflighed og detaljering i betonbunden skaber sammen med de elegante spinkle værn og den let rundede front en god helhed sammen med de eksisterende dekorationer på facaden.



Istedgade. Altanerne fjerner dekorationen mellem søjlerne, men respekterer de lodrette søjler. Sammen med den enkle hvide bund og de fint tilpassede spinkle værn skabes en god helhedsvirkning.

RUNDBUER

Altaner placeret over rundbuer må enten holde en vis respektafstand til buen eller fjerne den i sin helhed. Det kan være en udfordring at opnå en god helhedsvirkning med altaner over rundbuer.



Holbergsgade. Detaljerig muret facade med rundbuer

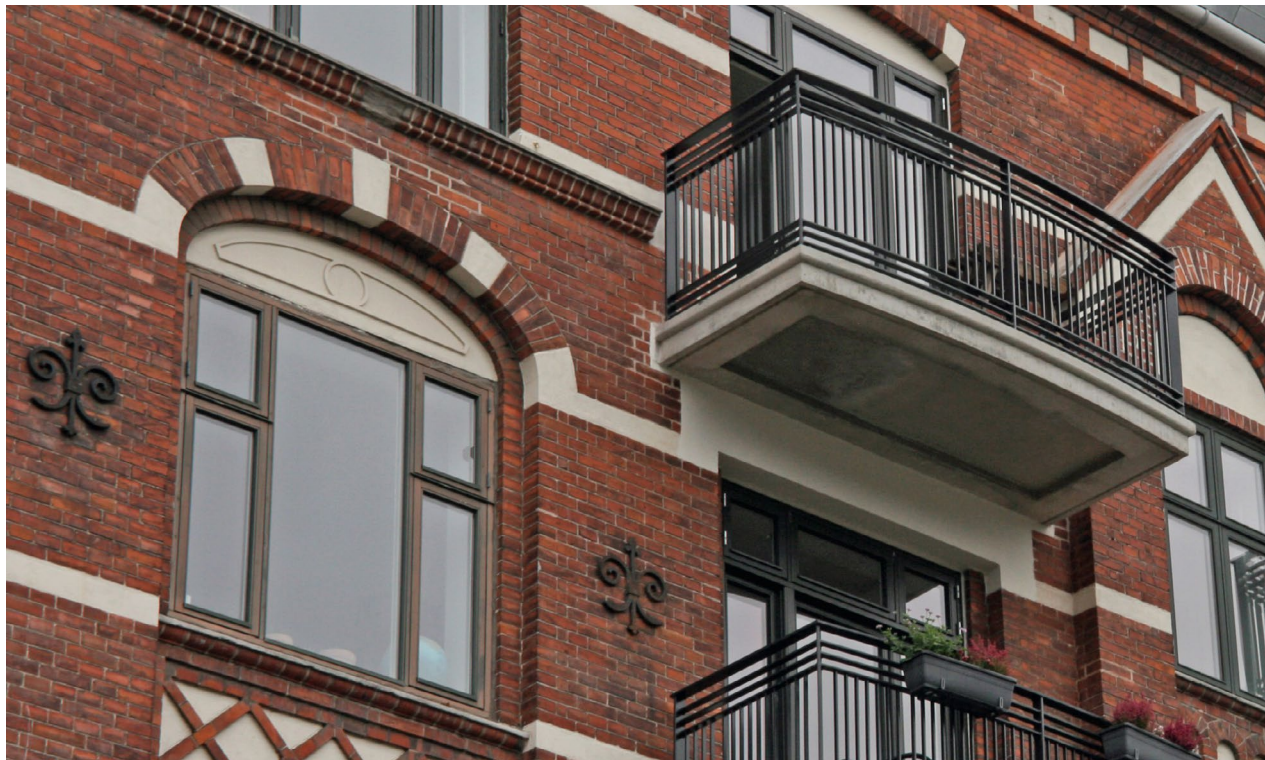

Sankelmarksgade. Buen over vinduet er fjernet men der er skabt en god helhedsvirkning ved at lade det lyse dekorative bånd skabe en naturlig overgang. Betonbundens stoflighed og fine detaljering harmonerer med facaden.

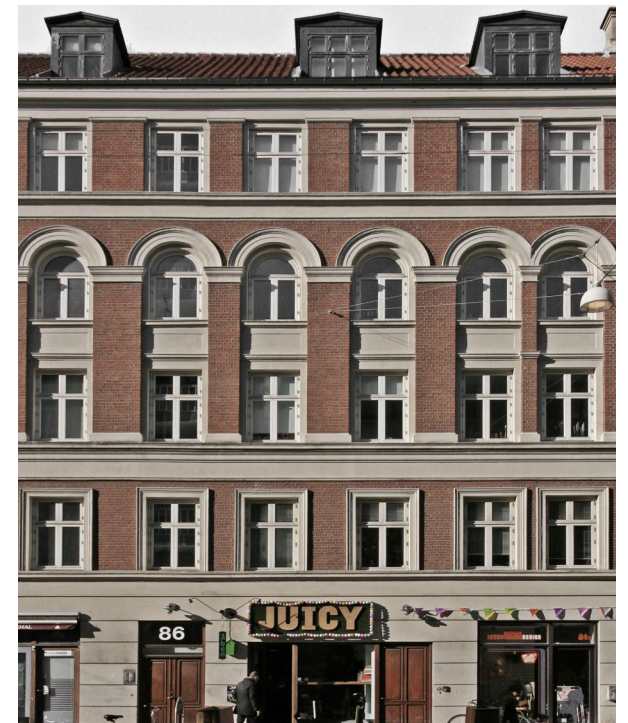

Istedgade. Kombinationen af de meget markante rundbuer og gesimsen over dem gør det udfordrende at opnå en god helhedsvirkning med altaner på 4. sal.



Aboulevard. De originale altaners tyngde, støflighed og form skaber en helhed sammen med facadens former.



Christian IX's Gade. Den lette og smukt detaljerede altan følger og understreger facadens buede form.

ORGANISK FORMSPROG

Facader med bløde former og et organisk formsprog stiller større krav til udformningen af altaner. Tilgængæld er der mange eksempler på oprindelige altaner, der kan bruges som inspiration.



Westend. Den meget lange altan følger facaden og skaber en god overgang til basen af facaden.

KARNAPPER

For at opnå en god helhedsvirkning må altaner tilpasse sig til dybden på eksisterende karnapper og holde en vis afstand til siden af karnappen, hvis de ikke bygges sammen.



Amager Fælledvej. Altanerne respekterer karnappernes dybde ved at være delvist indeliggende.



Amager Fælledvej. Originale altaner bygget sammen med karnap.



Sankt Hans Gade. Nye altaner fint tilpasset til karnappernes størrelse.



Bevtoftegade. Altanen er tilpasset til dybden af karnappen og holder en respektafstand til karnappen, der svarer til dybden. Bunden har en detaljering og stoflighed, der harmonerer med karnappen.



Ravnsborggade. De to rækker af altaner skaber en god symmetrisk helhed sammen med facaden.



Bergthorasgade

LODRETTE TRÆK OG SYMMETRI

Altaner på facader med markante lodrette udsmykninger og fremspring må respektere og forholde sig til facadens opdeling. På facader med mange detaljer og en klar symmetri kan det være nødvendigt at placere altanerne symmetrisk for at opnå en god helhedsvirkning.



Ved Kløvermarken. Husets symmetri respekteres og understreges af de to rækker altaner, der tilpasser sig facadespringene i dybden.



Istedgade. De symmetrisk placerede altaner skaber en god helhedsvirkning på den rigt dekorerede symmetriske facade.



Gilbjerggade. Altanbunden matcher gesimsen i tykkelse og farve.



Sankt Hans Gade. Altanbundens detaljering og farve matcher gesimsen.

MARKANT STUEETAGE

Når altaner placeres på kanten af en markant stueetage er det vigtigt at tilpasse farver, materialer og størrelse til sokkel og gesimsbånd.



Sankt Hans Gade. Gesimsen er blevet brudt og de nye altaner har skåret sig ned i basen, men de tilpassede altanbunde og de enkle, spinkle værn gør, at der skabes en god helhedsvirkning.



Kastelvej. Oprindelige altaner i forskellige udformninger, der forholder sig til deres placering på facaden.

VANDRETTE BÅND

Når en altan bryder vandrette bånd og gesimser stiller det større krav til altanens udformning.

Visse meget markante gesimser vil være svære at gennembyrde med en god helhedsvirkning.



Kongshøjgade. Altanen bryder gesimsen men altanbundens materiale og udformning er tilpasset.



Øster Farimagsgade



Skydebanegade. Den meget markante gesims vil være svære at gennembyrde med en god helhedsvirkning.



Holmbladsgade

ENSARTET TAKTFAST FACADE

På facader, hvor der ikke skal tages hensyn til markante udsmykninger eller fremspring, er der større frihed til at placere altaner efter forskellige principper.

Når altanerne er placeret efter det samme princip på hele bygningen, kan der opnås en god helhedsvirkning selvom der er huller i mønstret.



Humlebækgade. Altanerne er sat op efter et fast system der kan aflæses selvom alle ikke har fået altan.



Faksegade. De to rækker af altaner passer ind i facaden uden at dominere den.



Overgaden Oven Vandet. Den forskudte placering af altanerne skaber en variation der harmonerer med den enkle facade.



Ejderstedgade. Altaner der er frit placeret indenfor et fast mønster. Den enkle udformning og den nogenlunde jævne fordeling gør, at facaden opleves varieret.

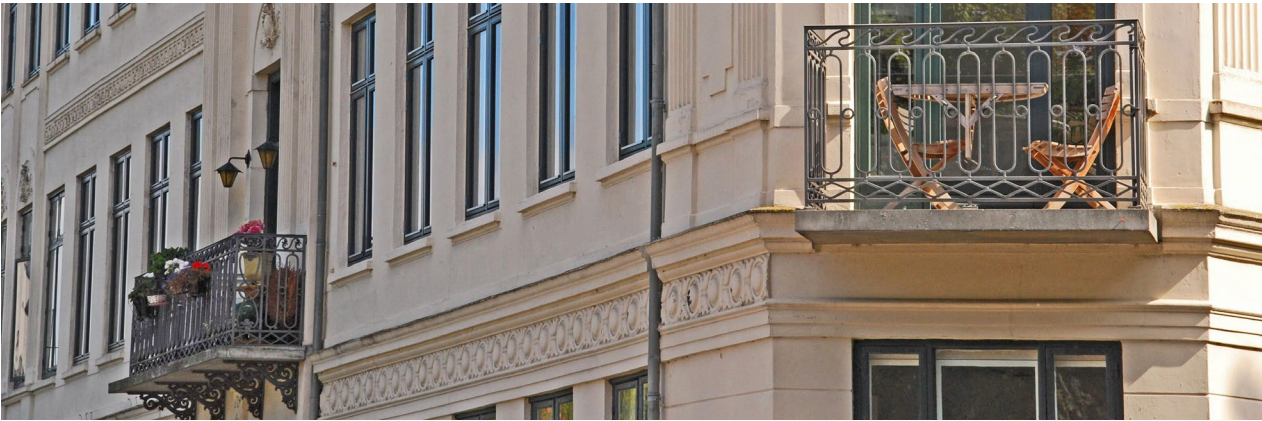

Langebrogade. Ny altan på hjørnet udformet med udgangspunkt i den oprindelige.

ORIGINALE ALTANER

For at opnå en god helhedsvirkning på facader med oprindelige altaner må nye altaner forholde sig til de oprindelige, uden at de behøver at være en eksakt kopi.



Sommerstedgade. Restaureret oprindelig altan.



Amager Fælledvej. Forskellige altaner på den samme bygning.

ALTANER PÅ FUNKISBYGNINGER

Eftersom de fleste funkis bygninger er opført med oprindelige altaner, er det oplagt at tage udgangspunkt i de eksisterende eksempler, når der etableres nye altaner på en funkis bygning.

Ofte fungerer altanerne som den eneste 'udsmykning' på facaderne.



Aksel Møllers Have. Altaner med bløde former hæfter sig på de firkantede karnapper og stikker lidt frem.



Sankt Kjeldes Plads. Oprindelige murede altaner der følger vinduesbåndene som et centralt motiv på facaden.



Overgaden Oven Vandet. Mødet mellem værn og vindue er elegant løst.



Torvegade. Smukt restaureret oprindelig altan, der harmonerer med vinduet.

GAVLE

På gavle kan altaner placeres og udformes med større frihed.

En friere placering kan skabe variation på en gavl og giver mere sol på de enkelte altaner.



Ahlefeldtsgade. Den forskudte placering og de enkelt udformede altaner med transparente værn skaber liv på facaden samtidig med at de enkelte altaner får mere lys.



Skelbækgade



Carl Bernhardsvej



Ravnsborggade



Korsgade



Peblinge Drossering. Det translucente værn gør tagterrassen let.



Ahlefeldtsgade. Tagterrasse udskåret i taget giver gode opholdsmuligheder med sol.



Birkegade. Tagterrasse med moderne udformning giver liv og grønt til byens tage og skaber nye fælles opholdsrum.



KØBENHAVNER TAG

Det er vigtigt, at terrasser og kvistaltaner har enkle transparente værn så de fremstår lette og giver en oplevelse af liv.

For terrasser, der er skåret ind i tagfladen på steder med stor synlighed, er det vigtigt, at de har en størrelse og placering, der forholder sig til bygningens helhedsudtryk og underordner sig taget i størrelse. Det vil være svært at opnå en god helhedsvirkning, hvis et udvendigt hjørne skæres væk.

For terrasser placeret ovenpå taget er det vigtigt, at konstruktionen så vidt muligt ikke er synlig fra gadeplan. Trappetårne placeres så vidt muligt på det mindst synlige sted og udformes så de forholder sig til bygningens materialer og form.



Triangeln. Diskrete kvistaltaner.

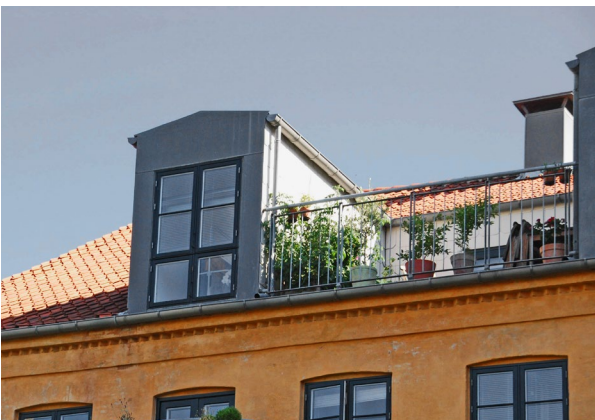

Vesterbrogade. Ny tagaltan, fint placeret mellem to kviste.
De enkle og transparente værn giver liv og lys.



Strand Boulevarden. Nye kviste og kvistaltaner.



Classensgade. Taget fremstår stadig som en samlet flade. De enkle transparente værn lader lyset skinne ind og livet og det grønne skinne ud.



Sankt Thomas Alle. Den diskret indskårne tagaltan er knap synlig fra gaden.

SADDELTAG

Ved etablering af indeliggende altaner i et sad-deltag er det vigtigt at værn fremstår lette og transparente og at størrelsen af udskæringen er tilpasset til størrelsen af tagfladen så taget stadig fremstår som en samlet flade.

MANSARDTAG

Mansardtage er opbygget med to taggesimser og ofte et svaj i det nederste parti.



Svinget. Oprindelige altaner på kanten og under et mansardtag.



Snorregade. Oprindelig tagterrasse i mansardtag.