



Signaturforklaring

-  Anlæg til cykelsti
-  Fundament/brofæster
-  Pålægges servitut om off. sti

Bryggerampen

Ekspropriationsplan 1

Bilag 3a



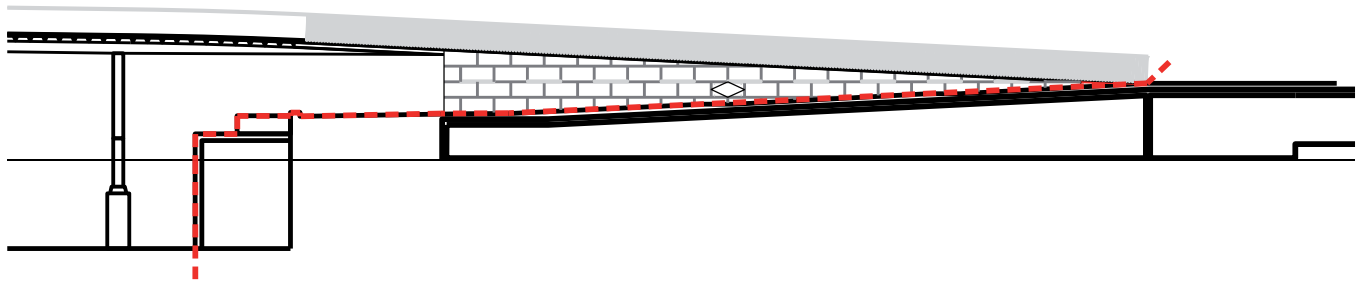

Opstalt ved Norrporten

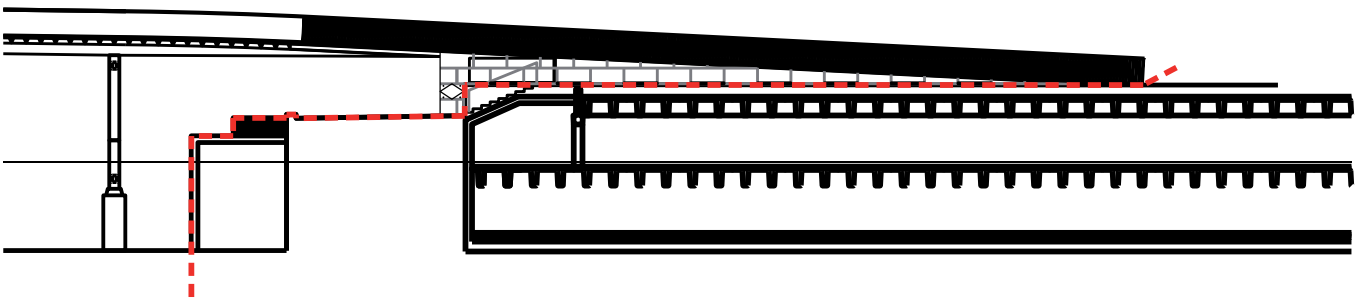

Opstalt ved Aller

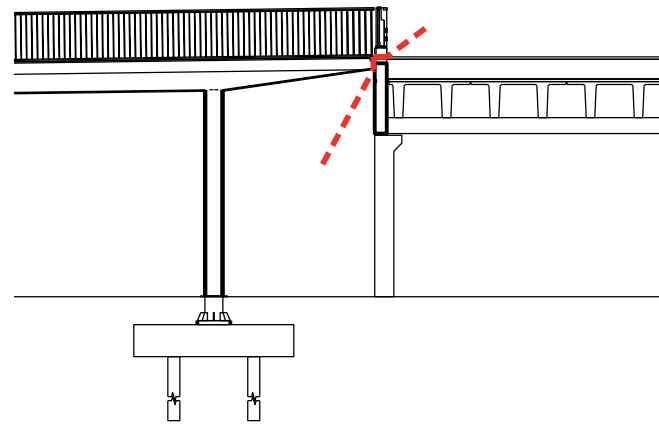

Opstalt Fisketorvet

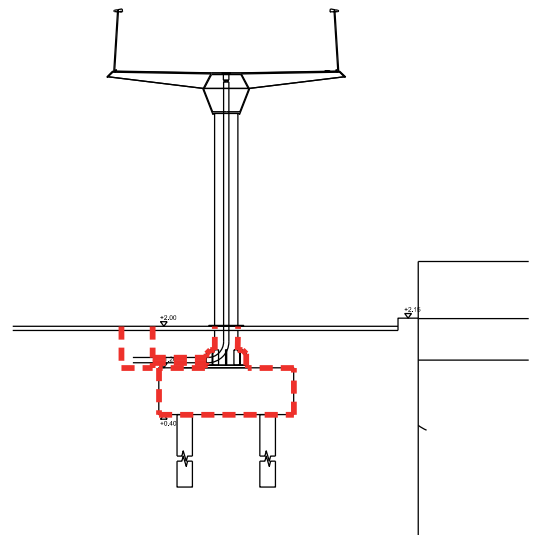

Principskitse for brofæste på land

Signaturforklaring

----- Grænse for ejerforhold og vedligeholdelsesforpligtigelse

Bryggerampen

Ekspropriationsplan 2

Bilag 3b





Lb.nr. 1
Fisketorvet Shopping Center
Kalvebod Brygge 59
1560 København V

Lb.nr. 2
Island Hotel

Lb.nr. 3
Handelsbanken

Lb.nr. 4
Udviklingselskabet By & Havn I/S
Umatrikuleret havneareal

Lb.nr. 9
Carl Allers Etablissement A/S
Havneholmen 31
1561 København V



Lb.nr. 5
Copenhagen Boat Rent
Umatrikuleret havneareal

Lb.nr. 6
DFDS Canal Tours A/S
Umatrikuleret havneareal

Lb.nr. 7
Københavns Kommune
Havnebadet
Umatrikuleret havneareal

Lb.nr. 10
E/F Havneholmen
Havneholmen 48
1561 København V

Lb.nr. 8
Norrporten 4 I København ApS
Havneholmen 27
1561 København V

Signaturforklaring

- Anlæg til cykelspil
- Fundament /brofæster
- ▲ Særlige indgreb
- Træ genplaceres
- Lysmast genplaceres
- Arbejdsareal til fundering og montering af søjler på vand
- Arbejdsareal til fundering og montering af søjler på land
- Arbejdsareal til montering af søjler og ramper
- Arbejdsareal til ledningsarbejder
- Arbejdsareal til tilpasning af arealer
- Skurby
- Tinglyst brandvej
- Brandvej ifl. brandmyndighederne

Bryggerampen
Ekspropriationsplan 3

Bilag 3c

