

Nr.	Navn	Adresse	Postby	Henvendelsesdato
1	Gitte Madsen	Tonne Kjærsvej 65	7000 Fredericia	21. november 2014
2	Nadia Bahmed	Folehaven 5. st. th.	2500 Valby	20. november 2014
3	SILVAN Per Lykkegaard	Daugbjergvej 15	8000 Århus C	22. december 2014
4	Birgitte Clasen	Gyldenløvesgade 15, 6.	1502 København V	22. december 2014
5	Michael Augustensen	Pva Poppelstykket 1 ApS Hejrevej 11	2670 Greve	19. december 2014
6	HOFOR Nis Fink	Ørestads Boulevard 35	2300 København S	16. december 2014
7	Banedanmark Dorte Kaae	Vasbygade 10	2450 København SV	11. december 2014
8	Jens Eslau	Poppelstykket 11	2450 Søbenhavn SV	11. december 2014
9	Valby Lokaludvalg	Valgårdsvej 4-8	2500 Valby	

## Søs Lynard

---

**Fra:** TMFKP BU  
**Sendt:** 21. november 2014 10:55  
**Til:** Søs Lynard  
**Emne:** VS: Høringssvar: Poppelstykket - Lokalplanforslag med kommuneplantillæg (2013-0257033). Afsender: Gitte Madsen  
**Vedhæftede filer:** Høringssvar fra Eneinet.dk til Københavns Kommunes Lokalpla...pdf; Pas på ledningerne og livet.pdf

---

**Fra:** noreply@blivhoert.kk.dk [mailto:noreply@blivhoert.kk.dk]  
**Sendt:** 21. november 2014 10:07  
**Til:** TMFKP BU  
**Emne:** Høringssvar: Poppelstykket - Lokalplanforslag med kommuneplantillæg (2013-0257033). Afsender: Gitte Madsen

**Tak for dit høringssvar i forbindelse med Poppelstykket - Lokalplanforslag med kommuneplantillæg**  
Du vil ikke få et direkte svar på dit høringssvar. Efter høringsperiodens udløb vil forvaltningen samle alle de indkomne høringssvar og indarbejde dem i den politiske behandling. Hvis du ønsker at vide mere om processen kan du læse mere på Om høringsprocessen på hjemmesiden. Hvidbog og endelig vedtagelse af planen vil fremgå af denne hjemmeside.

**Dit høringssvar er modtaget med følgende oplysninger:**

Sagsnummer: 2013-0257033  
Svar id: 7381  
Navn: Gitte Madsen  
Postnr/by: 7000 Fredericia  
Organisation: Eneinet.dk  
Adresse: Tonne Kjærvej 65  
Email: 3.parter@eneinet.dk  
Øvrige Kontaktoplysninger:

**Høringssvar:**

Høringssvar fra Eneinet.dk incl 1 bilag.

**Vedhæftede filer:**

Høringssvar fra Eneinet.dk til Københavns Kommunes Lokalpla...pdf  
Pas på ledningerne og livet.pdf

**Høringssvaret kan ses på nettet på følgende adresse:**

<http://blivhoert.kk.dk/node/7381>

---

Har du spørgsmål til høringssvaret - eller tekniske problemer kan du kontakte forvaltningen på:

Byens Udvikling, Dan Borberg Mogensen, tlf. 2612 3628

Det er muligt at klage over retlige spørgsmål i forbindelse med en afgørelse Borgerrepræsentationen har truffet jf. planloven. Klagen sendes til kommunen, som sender den videre til Naturklagenævnet. Læs mere om klagemuligheder på [www.blivhoert.kk.dk](http://www.blivhoert.kk.dk)

Københavns Kommune, Teknik- og Miljøforvaltningen  
Postboks 447  
1505 København V  
Sendt til e-mail: [www.blivhoert.kk.dk/lokalplaner](http://www.blivhoert.kk.dk/lokalplaner)

Tonne Kjærvej 65  
7000 Fredericia  
Tel. +45 70 10 22 44  
Fax +45 76 24 51 80

[info@energinet.dk](mailto:info@energinet.dk)  
[www.energinet.dk](http://www.energinet.dk)  
cvr-nr. 28 98 06 71

## **Hørings svar fra Eneginet.dk til Københavns Kommunes lokalplanforslag med kommuneplantillæg 'Poppelstykket'**

21. november 2014  
GMA/GMA

Energinet.dk har den 20. oktober 2014 modtaget information fra PlansystemDK om, at lokalplan med kommuneplantillæg 'Poppelstykket', blandet bolig og erhverv, er i forslag. Høringsfristen er den 16. december 2014, jf. PlansystemDK, men 22. december 2014 jf. lokalplanforslagets forside.

Det fremgår af høringsmaterialet, at formålet er, at give mulighed for etablering af blandet bolig og erhverv.

### Information om Energinet.dk

Energinet.dk ejer, driver og bygger de danske el- og gastransmissionsnet, som også knytter Danmark sammen med el- og gassystemerne i vores nabolande. Energinet.dk ejer således eltransmissionsnettet på mere end 100 kV.

### **Bemærkninger**

Nærværende hørings svar omhandler udelukkende eltransmissionsnettet.

#### Eksisterende højspændingsanlæg

Opmærksomheden henledes til kortudsnittet på næste side, hvoraf det fremgår, at der langs vejen Ellebjergvej forløber vores 132 kV (jord)kabel kaldet HK 1241 H. C. Ørstedsværket-Vigerslev (vist med sort stiplede linje). Kablet ligger i vejareal.

#### Forsigtighedsprincip og magnetfelter

Overalt, hvor vi bruger, producerer eller transporterer elektrisk strøm, vil der være magnetfelter. Det betyder, at der vil være magnetfelter tæt på alle elforsyningsanlæg og el-apparater, uanset om det er transformere, luftledninger eller jordkabler. Felternes størrelse afhænger af, hvor megen strøm, der går i ledningen eller apparatet, og de aftager kraftigt med afstanden.

I Danmark har vi ingen minimumsafstande eller grænseværdier, der angår eventuelle langtidsvirkninger af magnetfelter fra højspændingsanlæg. Det vurderer Sundhedsstyrelsen, at der ikke er tilstrækkelig videnskabelig baggrund for.

I stedet har vi et forsigtighedsprincip, som er en anbefaling fra Sundhedsmyndighederne. Forsigtighedsprincippet omfatter eksponering fra magnetfeltet og er formuleret således:

*"Nye boliger og institutioner, hvor børn opholder sig, ikke bør opføres tæt på eksisterende højspændingsanlæg.*

*Nye højspændingsanlæg bør ikke opføres tæt på eksisterende boliger og børneinstitutioner.*

*Begrebet "tæt på" kan ikke defineres generelt, men må afgøres i den konkrete situation ud fra en vurdering af den konkrete eksponering."*

Forsigtighedsprincippet henvender sig således både til plan- og byggemyndigheder og til ejere af højspændingsanlæg. Energinet.dk ønsker forsigtighedsprincippet fulgt ved plan-/anlægsarbejde og anbefaler, at man følger *Vejledning i forvaltning af forsigtighedsprincippet ved miljøscreening, planlægning og byggesagsbehandling*. Vejledningen er udgivet af Elbranchens Magnetfeltudvalg i samarbejde med Kommunernes Landsforening – se venligst denne vedhæftet.

For yderligere oplysninger om magnetfelter, se venligst vores hjemmeside [www.energinet.dk/magnetfelter](http://www.energinet.dk/magnetfelter)

#### Respektafstand

Respektafstanden er fastsat for at give betryggende sikkerhed ved arbejde i nærheden af elforsyningsanlæg eller ved uheld og ulykker. Respektafstanden er beskrevet i Stærkstrømsbekendtgørelsens afsnit 5a, 6.8 (BEK nr. 309 af 27/04/2009<sup>1</sup>).

#### Arbejdsinstruktion

Når der arbejdes i nærheden af elanlæg, har entreprenøren pligt til, at kende og følge Stærkstrømsbekendtgørelsens afsnit 5a. Derfor SKAL Energinet.dk kontaktes af den udførende entreprenør i alle tilfælde, hvor arbejde foretages nærmere end 1 m til vores (jord)kabler.

Se desuden den vedhæftede hæfte 'Pas på ledningerne og livet'. Hæftet bør videregives til den/de udførende entreprenør(er).

#### LER

Når der graves i nærheden af elkabler, er det vigtigt, at kablernes placering. Husk at forespørg i LER-registeret (ledningsejerregisteret) INDEN der graves i jorden.

#### Fremtidige planer

Jeg kan oplyse, at vi ikke har planer i planområdet.

Kommunen kan til enhver tid orientere sig om vores planer fremover via vores hjemmeside her:

<sup>1</sup> <https://www.retsinformation.dk/Forms/R0710.aspx?id=122668>

1

<http://www.energinet.dk/DA/EI/Udvikling-af-elsystemet/Netplanlaegning/Sider/Planer-og-rapporter.aspx>  
Kontakt gerne undertegnede ved evt. spørgsmål.

Bilagsoversigt:

- Folder om 'Pas på ledningerne og livet'

Kortudsnit

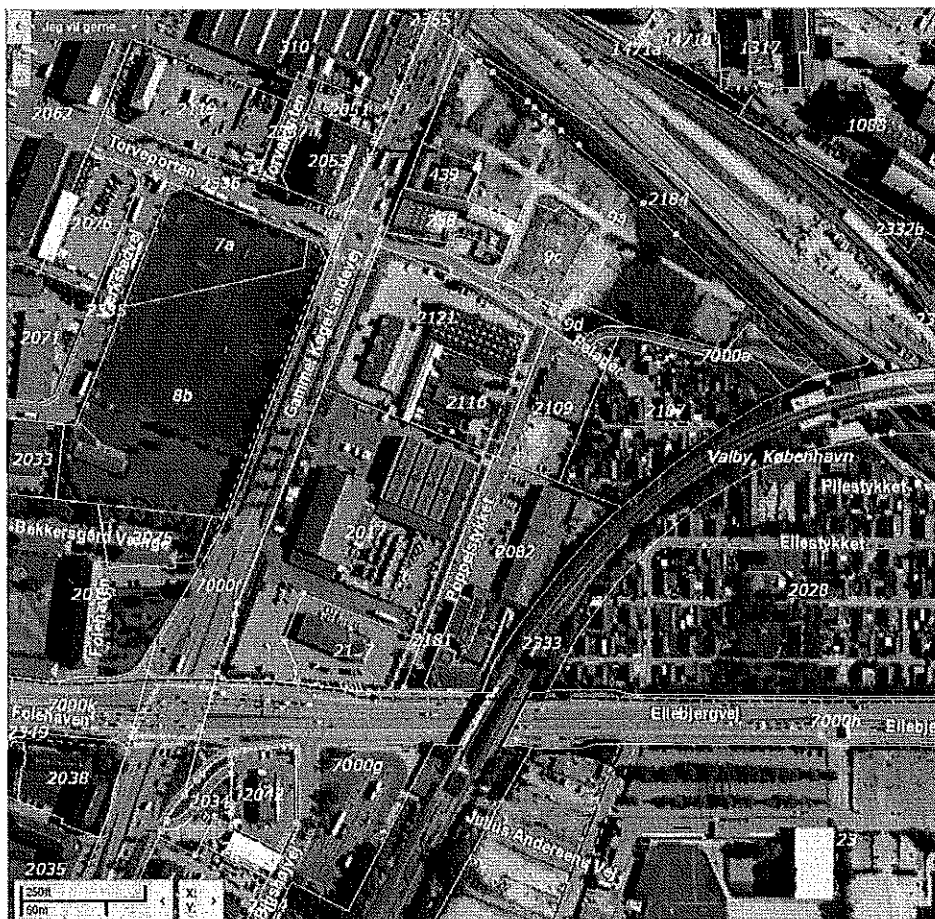

Venlig hilsen

Gitte Madsen  
Elteknisk konsulent  
Plan og Miljø – Team 3. parter  
Tlf.: 70 22 02 75  
Direkte 76 22 44 44  
[3.parter@energinet.dk](mailto:3.parter@energinet.dk)

# Pas på ledningerne og livet

*Gør arbejdet sikkert • Kend respektafstandene • Meldepligt*

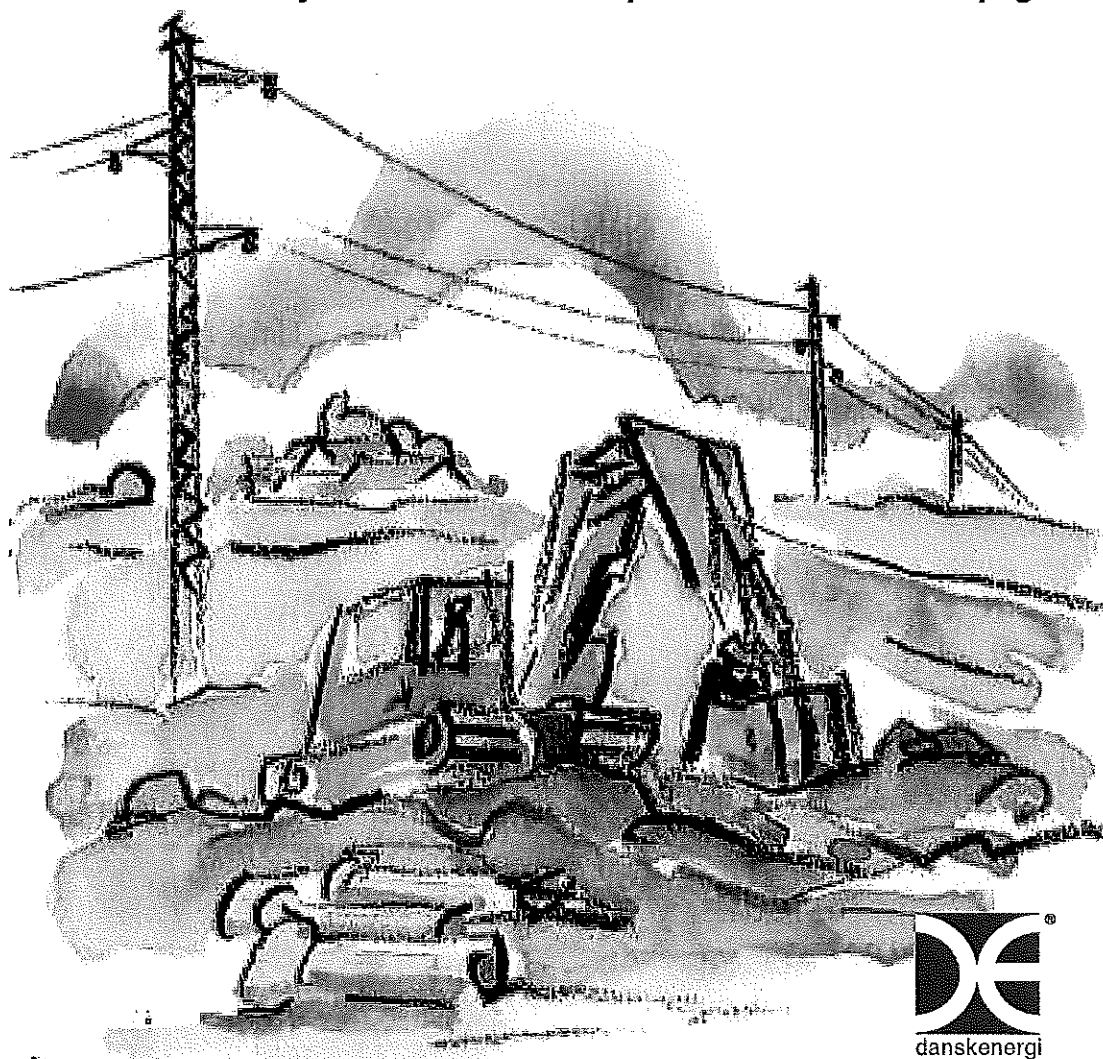

## Indledning

Sikkerhedsstyrelsen har udarbejdet stærkstrømsbekendtgørelsen.

Bekendtgørelsens afsnit 5A omhandler sikkerhedsforskrifter for transport og arbejde - blandt andet bygningsarbejde, vejarbejde og landbrugsarbejde - i nærheden af elforsyningsanlæg.

*Afsnit 5A kan bestilles gennem boghandlerne.*

Det primære formål med bestemmelserne i afsnit 5A er at undgå ulykker og uheld, samt at undgå skader på elforsyningsanlæggene, så store beløb spares for samfundet.

Skader på elforsyningsanlæg bevirker ofte, at forbrugerne er uden strøm i kortere eller længere tid, hvilket medfører produktionstab, store gener for forbrugerne (manglende lys, varme, TV m.v.) og risiko for yderligere ulykker (færdsel, sygehuse, plejehjem).

*Afsnit 5A gælder ikke for følgende arbejder:*

1. Almindelig jordbearbejdning i forbindelse med have- og landbrugsarbejde, såsom pløjning, harvning, såning m.v.
2. Kørsel med eller anvendelse af landbrugsmaskiner under luftledninger.

Undtagelsen gælder dog kun, såfremt

- maskinens højde over jord (incl. personer, antenner m.v.) ikke er større end 4 m ved lavspænding og 4,5 m ved højspænding, og såfremt
- maskinen ikke har bevægelige dele, som kan overskride de angivne højder over jord, eller at disse dele er fastlåst, så de nævnte højder ikke overskrides.

3. Transport og almindelig færdsel på veje, som er åbne for offentlig trafik. For disse gælder færdselsloven og de heri angivne højder.

4. Arbejde og transport, der udføres af elselskaber eller efter særlig aftale med det stedlige elselskab.

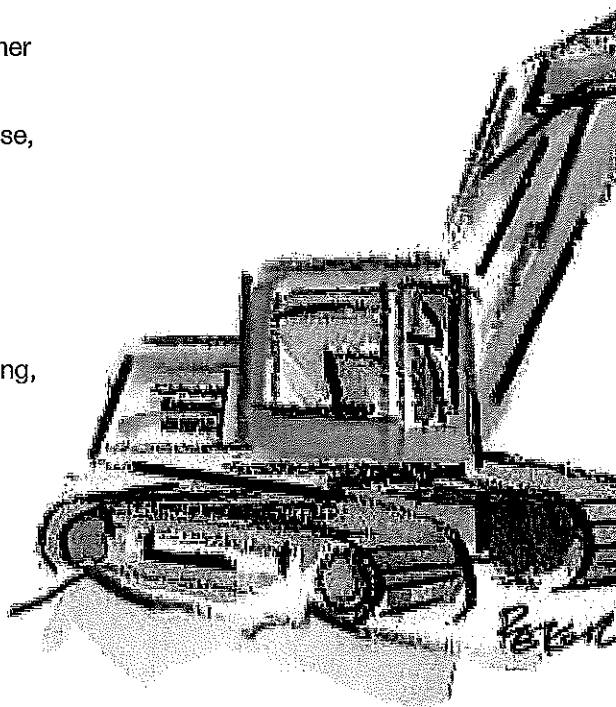

## Almindelige bestemmelser

For alt arbejde i nærheden af elforsyningsanlæg gælder følgende:

1. Ved planlægning, instruktion og udførelse skal der udvises omtanke og omhu for at undgå fare for personer og gods.
2. Ethvert elforsyningsanlæg skal betragtes som spændingsførende, medmindre folk fra elselskabet har erklæret det spændingsløst.
3. Har man fået anvisninger fra elselskabet, skal disse nøje følges.

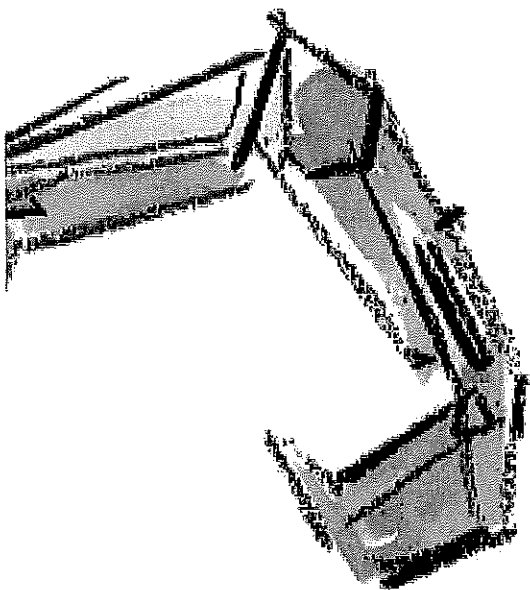

10/2011-96

## Planlægning

I afsnit 5A foreskrives blandt andet:

1. Ved ethvert grave-, bore- og nedramningsarbejde i jorden (gade, vej, mark m.v.), skal der rettes henvendelse til det stedlige elselskab for at få oplysning om, hvorvidt der er elkabler i arbejdsområdet.
2. At enhver, der iværksætter eller er ansvarlig for udførelsen af arbejde i nærheden af luftledninger og transformerstationer, skal vurdere, om det er muligt at overholde visse nærmere angivne respektafstande fra anlæggene. Er dette ikke muligt, skal der rettes henvendelse til det stedlige elselskab, og nærmere anvisning på arbejdets udførelse, herunder en eventuel nedsættelse af respektafstandene, skal aftales med elselskabet.

Ved henvendelse til elselskabet i forbindelse med gravearbejde udleveres enten nogle planer, der viser elkablernes placering, eller gives anvisning på stedet. Send eventuelt på forhånd en situationsplan over arbejdets omfang.

## Bemærk

Respektafstandene i afsnit 5A gælder kun ved arbejde. Afstande mellem færdige bygninger m.v. og elforsyningsanlæg er mindre. Spørg elselskabet om disse.



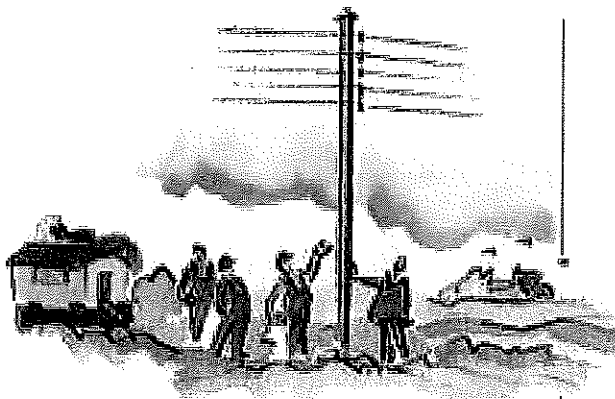

## Instruktion

*Entreprenøren - og det er enhver, der iværksætter og er ansvarlig for udførelsen af arbejde i nærheden af elforsyningsanlæg - skal sørge for,*

1. at personale, der udfører sådant arbejde, er blevet gjort bekendt med de bestemmelser i afsnit 5A, som vedrører dets opgaver,
2. at alle, der er beskæftiget ved arbejdet, er instrueret om
  - eventuelle elforsyningsanlæg i arbejds- eller transportområdet
  - respektafstandene fra anlæggene
  - eventuelle anvisninger fra elselskabet,
3. at personalet er bekendt med, hvilket elselskabsområde der arbejdes i, og hvilket telefonnummer selskabet har.

Entreprenøren skal endvidere anmelde enhver skade, ulykke eller uheld i forbindelse med el-forsyningsanlæg til elselskabet.

*En liste over alle elselskaber med telefonnumre kan rekvireres hos Danske Energi på telefon 35 300 400, fax 35 300 401 eller [de@danskeenergi.dk](mailto:de@danskeenergi.dk)*

## Respektafstand for højspænding luftledninger

**Højspænding  
40-400 kV**

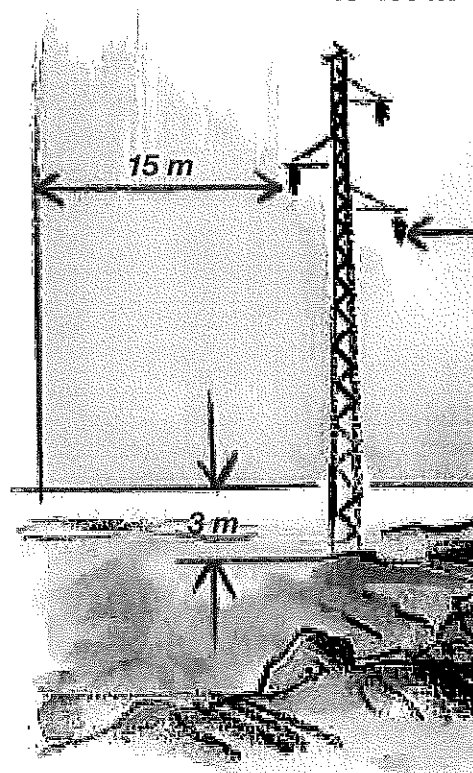

1

de  
igs-

ng

15 m

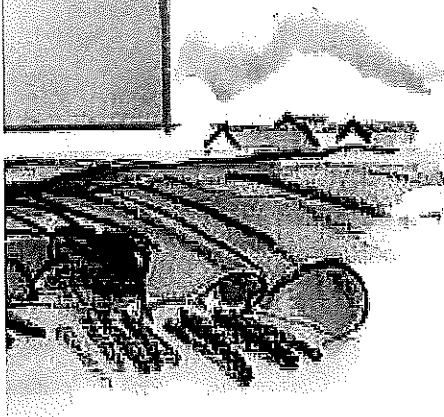
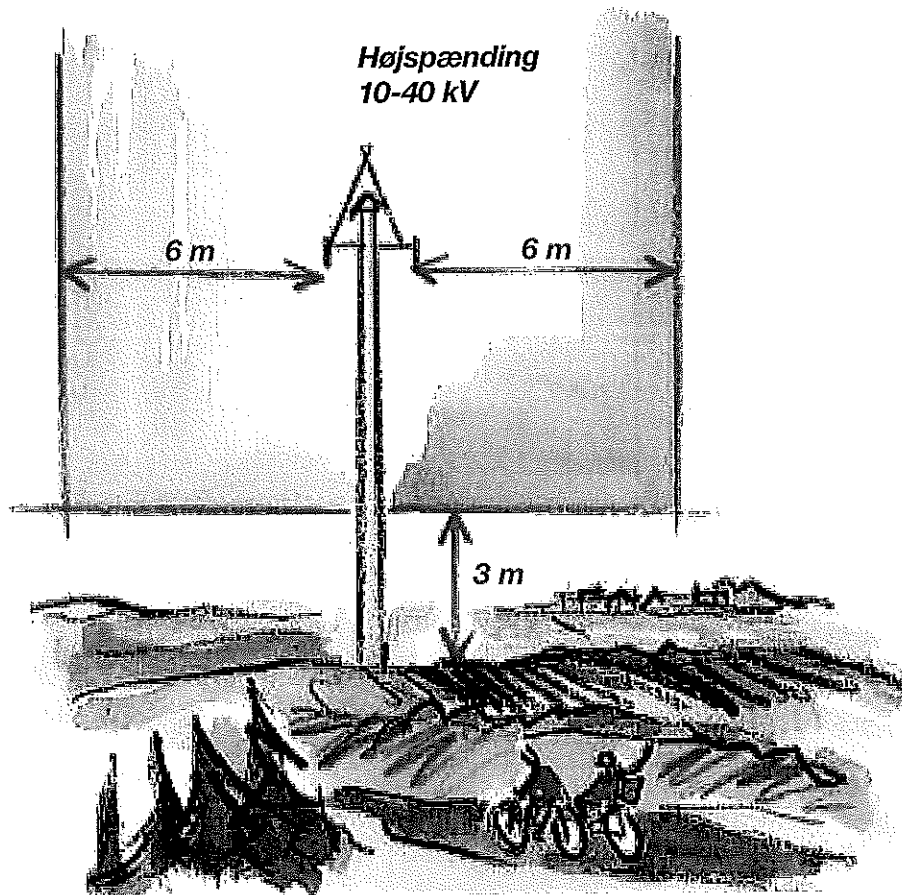

De røde linier markerer de gældende respektafstande.

Feltet inden for den røde linie er tegnet som et snit, men skal selvfølgelig forstås som gældende langs hele linien.

Der er ofte mulighed for at arbejde inden for respektafstandene, bare det sker i samarbejde med elselskabet.

Spørg elselskabet om det kan lade sig gøre.

# Respektafstande for lavspændings-luftledninger

(gælder også for luftkabler)

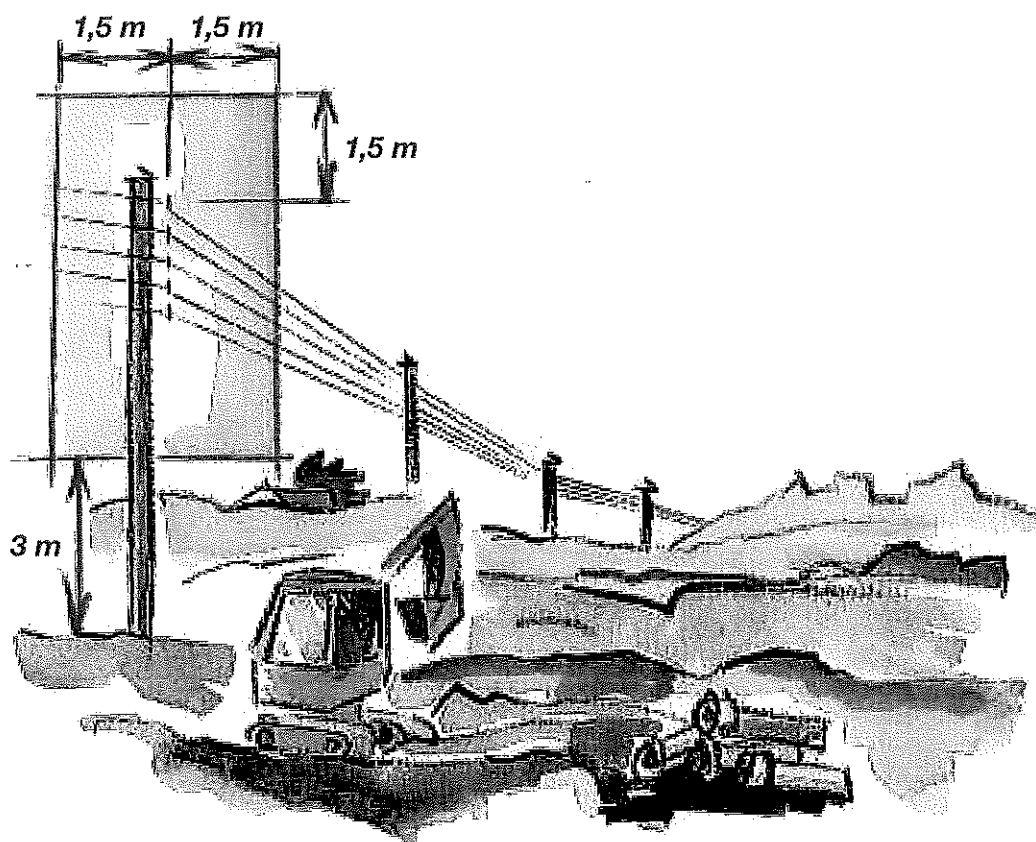

De røde linier markerer de gældende respektafstande.

Feltet inden for den røde linie er tegnet som et snit, men skal selvfølgelig forstås som gældende langs hele linien.

Der er ofte mulighed for at arbejde inden for respektafstandene, bare det sker i samarbejde med elselskabet.

Spørg elselskabet om det kan lade sig gøre.

Respektafstanden skal også overholdes ved opsætning af træer og anden stor beplantning.

1

## Respektafstande for elkabler

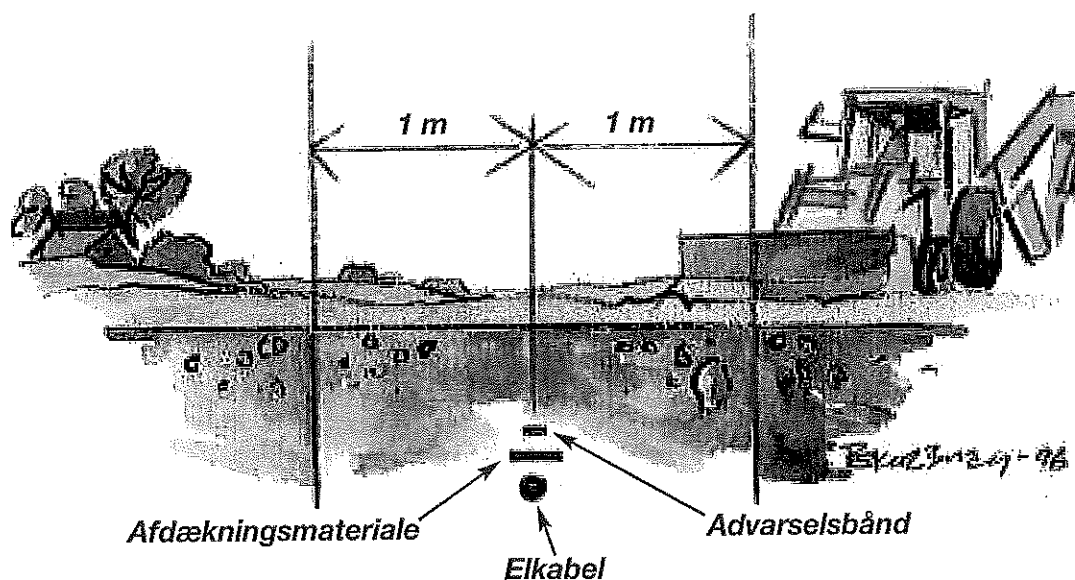

**Støder man på advarselsbånd eller afdækningsmateriale, er man inden for respektafstanden. Stands gravningen og kontakt elselskabet.**

*Fremgangsmåde ved grave-, bore- og nedgravningsarbejde:*

1. Oplysninger om eventuelle elkabler i graveområdet skal indhentes hos elselskabet. Hvis der eventuelt skal foreligge gravetilladelse, skal denne indhentes hos kommunen, som kræver, at alle berørte ledningsejere kontaktes for påvisning af eventuelle kablers og ledningers beliggenhed.
2. Kabelplaceringer i graveområdet skal klarlægges.
3. Eventuelt arbejde inden for respektafstanden skal aftales med elselskabet.

De røde linier markerer de gældende respektafstande. Gravning inden for denne zone må ikke finde sted uden særlig aftale med elselskabet.

Elkabler ligger normalt i en dybde fra 0,35 m til 1,2 m, men terrænændringer kan have ændret dybden.

**Telekabler** er nedgravet til en dybde varierende fra 40 cm til omkring 1 meter. En stor del af telekablerne er forsynet med gul eller orange plastikappe, men nogle typer telekabler er ikke til at skelne fra eksempelvis elkabler. Telekabler kan også føre *livsfarlige spændinger*. Derfor skal telekabler **altid** omgås med samme varsomhed som elkabler.

# Er ulykken sket

Meldepligt

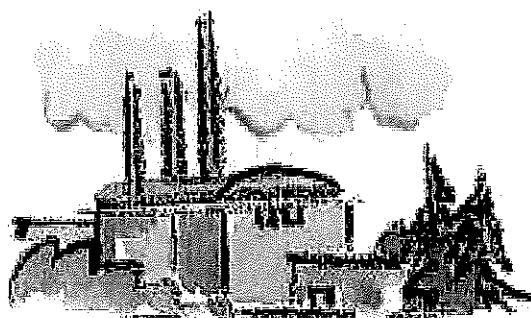

*Elselskab*

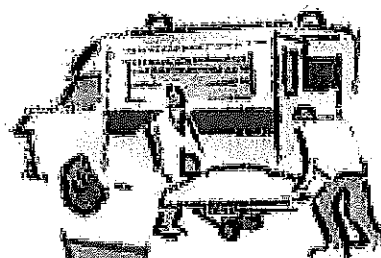

*Ambulance*

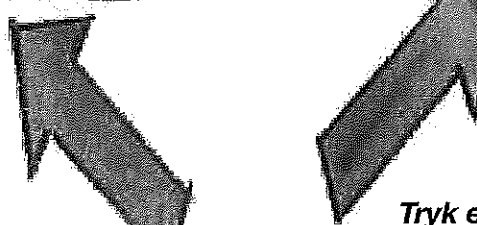

Elselskabet skal hurtigst muligt underrettes om, hvor uheldet eller ulykken er sket, hvad der er sket, og om anlægget eventuelt skal afbrydes.

Er man alene med en tilskadekommen og skal være hos denne, mens der ventes på hjælp, bedes om muligt en forbipasserende om at underrette elleverandøren.

Underretning gives pr. telefon, eventuelt ved at trykke **112**.

Afvent hjælp.

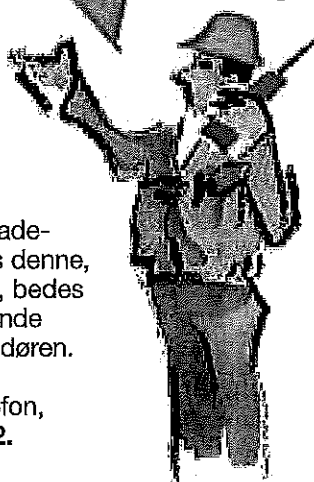

**Tryk elselskabets nummer eller 112**

Sørg for, at ingen i mellemtiden kommer inden for:

**10 m fra nedrevne højspændingsledninger**

**2 m fra nedrevne lavspændingsledninger**

**5 m fra overgravede kabler.**

Stempel

# Vejledning

Forvaltning af forsigtighedsprincip ved miljøscreening, planlægning og byggesagsbehandling.

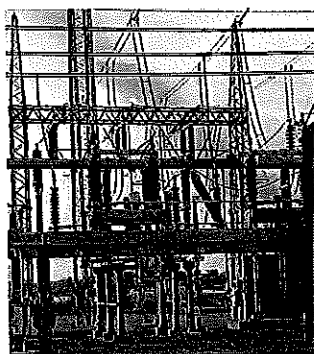
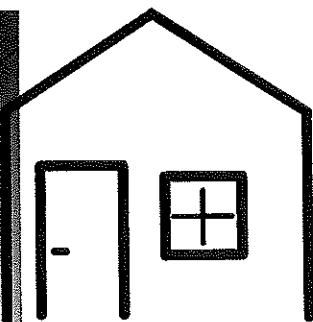
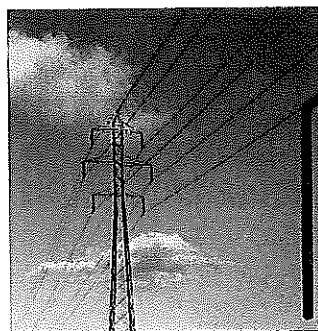
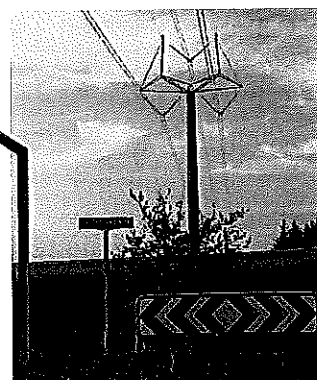
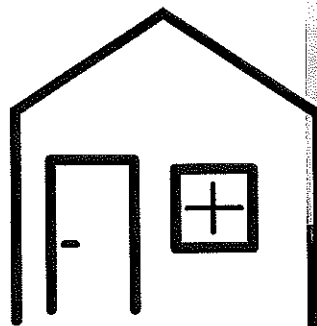
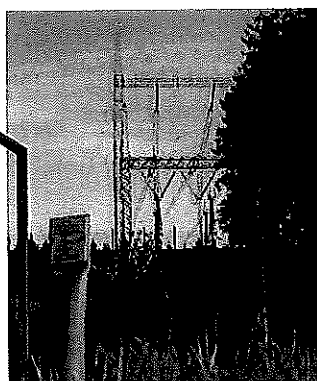
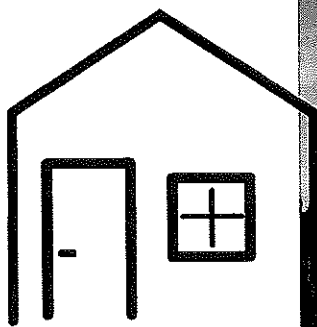
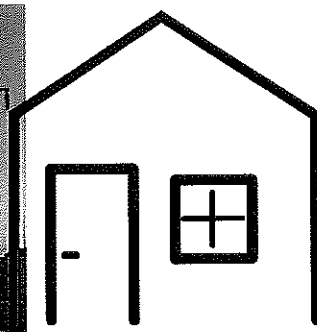
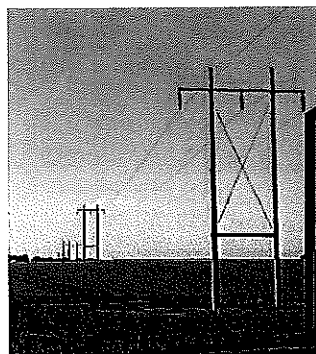
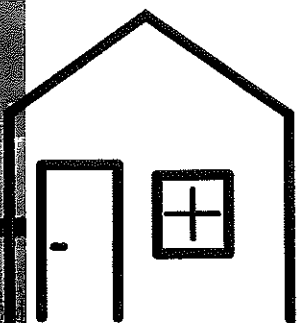

2013

## INDHOLD

VEJLEDNING OM FORVALTNING AF FORSIGTIGHEDSPRINCIP.....	3
1. MAGNETFELTER OG SUNDHEDSRISIKO .....	4
2. FORSIGTIGHEDSPRINCIP .....	6
3. HVORNÅR BØR MAN TÆNKE PÅ FORSIGTIGHEDSPRINCIPPET?.....	7
4. HVAD SKAL EN NETEJER/PLAN- OG BYGGEMYNDIGHED KONKRET GØRE? ...	8
5. HVEM HAR ANSVAR FOR HVAD? .....	11
6. HVAD BØR UDREDNINGERNE INDEHOLDE? .....	12
7. HVAD BØR INDGÅ I MILJØSCREENING? .....	14
8. METODER TIL AT NEDBRINGE MAGNETFELTERNE .....	15
9. HVILKEN RELEVANT LOVGIVNING OG HVILKE REGELSÆT FINDES? .....	17
BILAG 1: EKSEMPLER PÅ HÅNDTERING OG AFGØRELSE .....	19
BILAG 2: KILDER TIL BAGGRUNDSVIDEN .....	24
BILAG 3: HVEM EJER HØJSPÆNDINGSNETTET .....	25

Denne publikation blev første gang udgivet i 2009. Bag udviklingen af den stod en redaktion bestående af: Repræsentanter for Elbranchens Magnetfeltudvalg, KL (kommunernes landsforening) samt Sikkerhedsstyrelsen.

Elbranchens Magnetfeltudvalg vedligeholder løbende publikationen, når der er behov for mindre ændringer.

3. UDGAVE  
APRIL 2013.

Senest reviderede version kan altid findes på [www.energinet.dk/magnetfelter](http://www.energinet.dk/magnetfelter).

## 1. VEJLEDNING OM FORVALTNING AF FORSIGTIGHEDSPRINCIP

Denne vejledning handler om, hvordan sundhedsmyndighedernes forsigtighedsprincip for nærhed mellem boliger/børneinstitutioner og højspændingsanlæg kan forvaltes i dagligdagen.

Vejledningen er udarbejdet i et samarbejde mellem de daglige brugere af forsigtighedsprincippet, kommunerne (KL) og netejerne (Elbranchens Magnetfeltudvalg). Desuden har en repræsentant fra Sikkerhedsstyrelsen deltaget i arbejdet.

Vejledningen beskæftiger sig ikke med magnetfelter på arbejdspladser eller magnetfelter fra fx mobilantenner og lignende. For disse forhold gælder særskilte regler (se afsnit 9).

Forsigtighedsprincippet henvender sig både til plan- og byggemyndigheder og ejere af højspændingsanlæg. Vejledningen kan anvendes i forbindelse med miljøscreening ved lokalplanlægning og byggesagsbehandling, når der:

- ◆ Udstykkes arealer til boliger/børneinstitutioner i nærheden af højspændingsanlæg
- ◆ Bygges, ombygges/udbygges boliger/børneinstitutioner nær højspændingsanlæg
- ◆ Bygges/ombygges højspændingsanlæg nær boliger/børneinstitutioner.

I nærværende udgave er der foretaget få ændringer, som udelukkende er af redaktionel art. I det tilhørende 'Katalog: Magnetfelters størrelse ved forskellige typer højspændingsanlæg' er indføjet et selvstændigt appendiks om magnetfelter ved kørestrømsanlæg til fjernbaner.



## 1. MAGNETFELTER OG SUNDHEDSRISIKO

### FAKTA

Magnetfelter måles i mikrotesla ( $\mu\text{T}$ ).

$1 \mu\text{T} = 1$  milliontedel Tesla

### FAKTA

Jo større strøm, der går i en ledning eller et apparat, des større er magnetfeltet.

Feltets størrelse aftager kraftigt med afstanden.

### FAKTA

50 Hertz (Hz) angiver, hvor mange gange i sekundet vekselstrømmen skifter retning. I Danmark er det 50 gange i sekundet for normal elforsyning. Magnetfelterne har samme frekvens.

Der er magnetfelter overalt, hvor der går en elektrisk strøm. Det har betydning, når der skal bygges nær eksisterende højspændingsanlæg, og når der skal bygges nye højspændingsanlæg.

Siden en undersøgelse i 1979 rejste spørgsmålet, om hvorvidt magnetfelter eller det at bo nær højspændingsanlæg kunne være årsag til børneleukæmi, er der gennemført en omfattende forskning på området. Forskere over hele verden har siden arbejdet på at afdække, om magnetfelter fra elforsyning kan udgøre en sundhedsrisiko. Det har endnu ikke været muligt at svare endegyldigt ja eller nej på spørgsmålet.

Konklusionerne fra de danske sundhedsmyndigheder og Verdenssundhedsorganisationen (WHO) siger at:

*Børn, der udsættes for særligt høje 50 Hz magnetfelter (mere end  $0,4 \mu\text{T}$  i gennemsnit over tid) muligvis har en øget risiko for leukæmi.*

Der er fortsat væsentlige usikkerheder om årsagssammenhængen, idet vurderingen bygger på befolkningsstatistiske undersøgelser, og de statistiske resultater ikke støttes af eksperimentel forskning.

$0,4 \mu\text{T}$  må ikke ses som en tærskelværdi, men som en værdi, der i undersøgelserne bygger på forskellige eksponeringsmål, fx tidsvægtet gennemsnit.

Forskningsresultaterne viser ikke en sundhedsrisiko for voksne med bolig nær højspændingsanlæg.

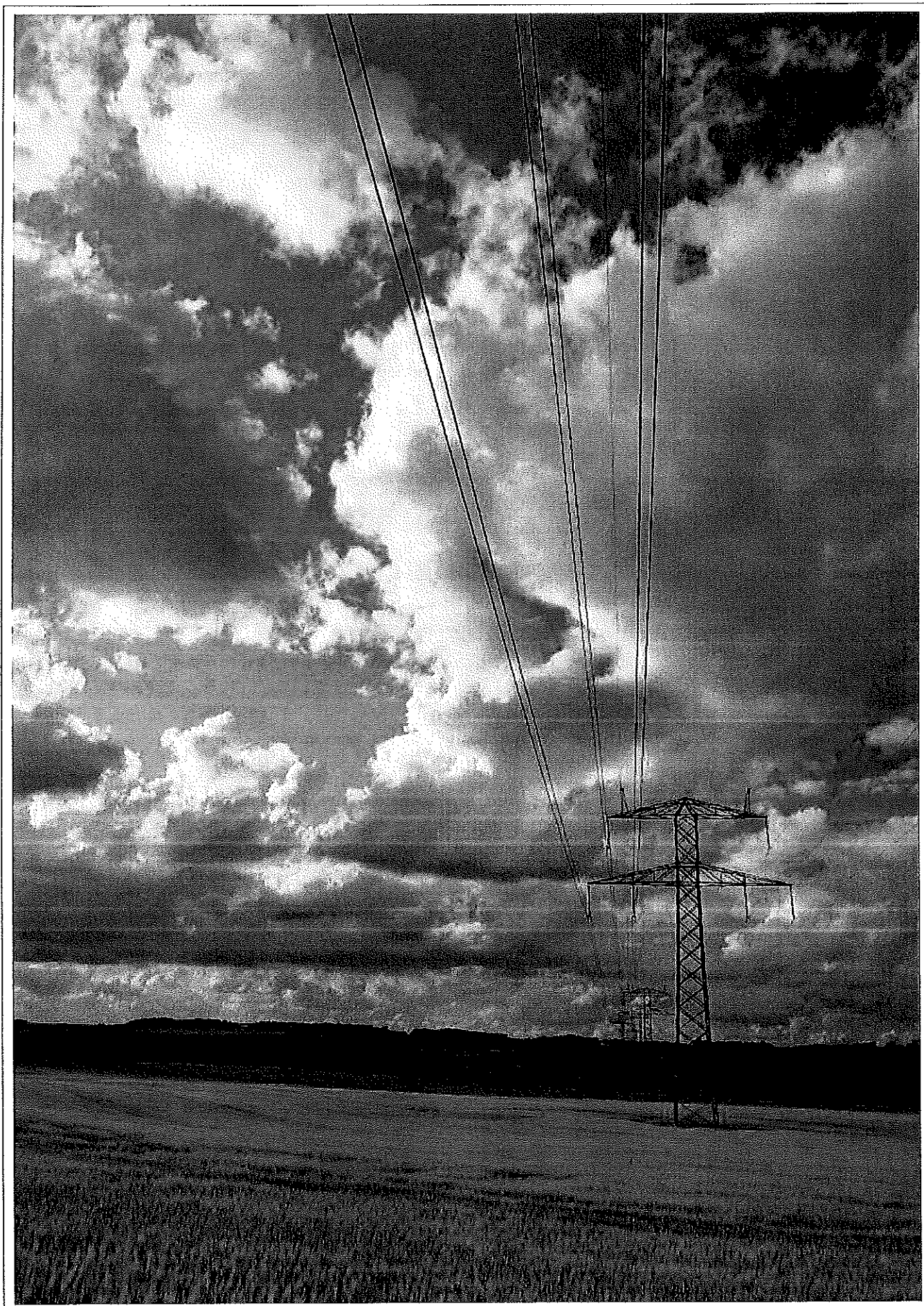

Masterække med et 400 kV ledningssystem og et 150 kV system. Når to systemer samles på én masterække, bliver magnetfelterne ikke automatisk dobbelt så store. De kan i nogen grad udligne hinanden.

## 2. FORSIGTIGHEDSPRINCIP

De danske sundhedsmyndigheder og WHO vurderer samstemmende, at fx 0,4  $\mu$ T ikke kan anvendes som en grænseværdi, da der ikke er tilstrækkeligt videnskabeligt grundlag for at vælge en eksakt værdi. I stedet vurderer de, at der grundlag for at anvende et forsigtighedsprincip.

De danske sundhedsmyndigheder introducerede første gang et forsigtighedsprincip i 1993. Dette er senest opdateret i 2007 efter WHO's nyeste omfattende vurdering af forskningen.

Forsigtighedsprincippet er formuleret således:

*Nye boliger og institutioner, hvor børn opholder sig, bør ikke opføres tæt på eksisterende højspændingsanlæg.*

*Nye højspændingsanlæg bør ikke opføres tæt på eksisterende boliger og børneinstitutioner.*

*Begrebet 'tæt på' kan ikke defineres generelt, men må afgøres i den konkrete situation ud fra en vurdering af den konkrete eksponering.*

### BEMÆRK:

- ◆ Forsigtighedsprincippet er en anbefaling fra sundhedsmyndighederne, men ikke en tvangsmæssig foranstaltning, som kan håndhæves ved lov eller andre bindende bestemmelser. Forsigtighedsprincippet gælder for både netejere, plan- og byggemyndigheder samt lodsejere, som udstykker arealer.
- ◆ Sundhedsmyndighederne anbefaler ikke generelle tiltag i relation til eksisterende højspændingsanlæg.
- ◆ Forsigtighedsprincippet gælder ikke jævnstrømsanlæg, da felter ved jævnstrømsanlæg ikke er mistænkt for at udgøre en sundhedsrisiko. Jævnstrømsanlæg kan i øvrigt af tekniske årsager kun anvendes på ganske få strækninger i elsystemet.
- ◆ Sundhedsstyrelsens forsigtighedsprincip omhandler afstand til boliger og institutioner for børn (inkl. skoler), da forskningen ikke tyder på en sundhedsrisiko for voksne. Leukæmi hos børn og leukæmi hos voksne er forskellige sygdomme.

### 3. HVORNÅR BØR MAN TÆNKE PÅ FORSIGTIGHEDSPRINCIPPET?

Både planlægnings-/byggemyndigheder og netejere bør forholde sig til forsigtighedsprincippet:

*Når der skal bygges/udvides/ombygges boliger eller børneinstitutioner nær eksisterende eller planlagte højspændingsanlæg.*

*Når der skal udstykkes arealer til boliger/børneinstitutioner.*

*Når der skal bygges nye/ombygges højspændingsanlæg nær boliger og børneinstitutioner.*

De danske sundhedsmyndigheder definerer som omtalt s. 6 ikke begrebet 'tæt på' konkret, da myndighederne ikke vurderer, at der er baggrund for at beskrive en eksakt grænseværdi eller minimumsafstand. Det har til tider gjort det vanskeligt at forvalte forsigtighedsprincippet og at kommunikere om det i dagligdagen.

For at gøre forsigtighedsprincippet mere operationelt og kommunikerbart beskriver denne vejledning:

*a) Nogle afstande fra forskellige typer højspændingsanlæg (målt fra tracémidte), hvor felterne erfaringsmæssigt kan antages at være små.*

*b) Situationer, hvor en nærmere undersøgelse af felternes størrelse bør gennemføres for at vurdere, om der bør gøres noget for at mindske felterne.*

## 4. HVAD SKAL EN NETEJER/PLAN- OG BYGGEMYNDIGHED KONKRET FORETAGE SIG?

En model for, hvordan forsigtighedsprincippet kan administreres, er beskrevet herunder:

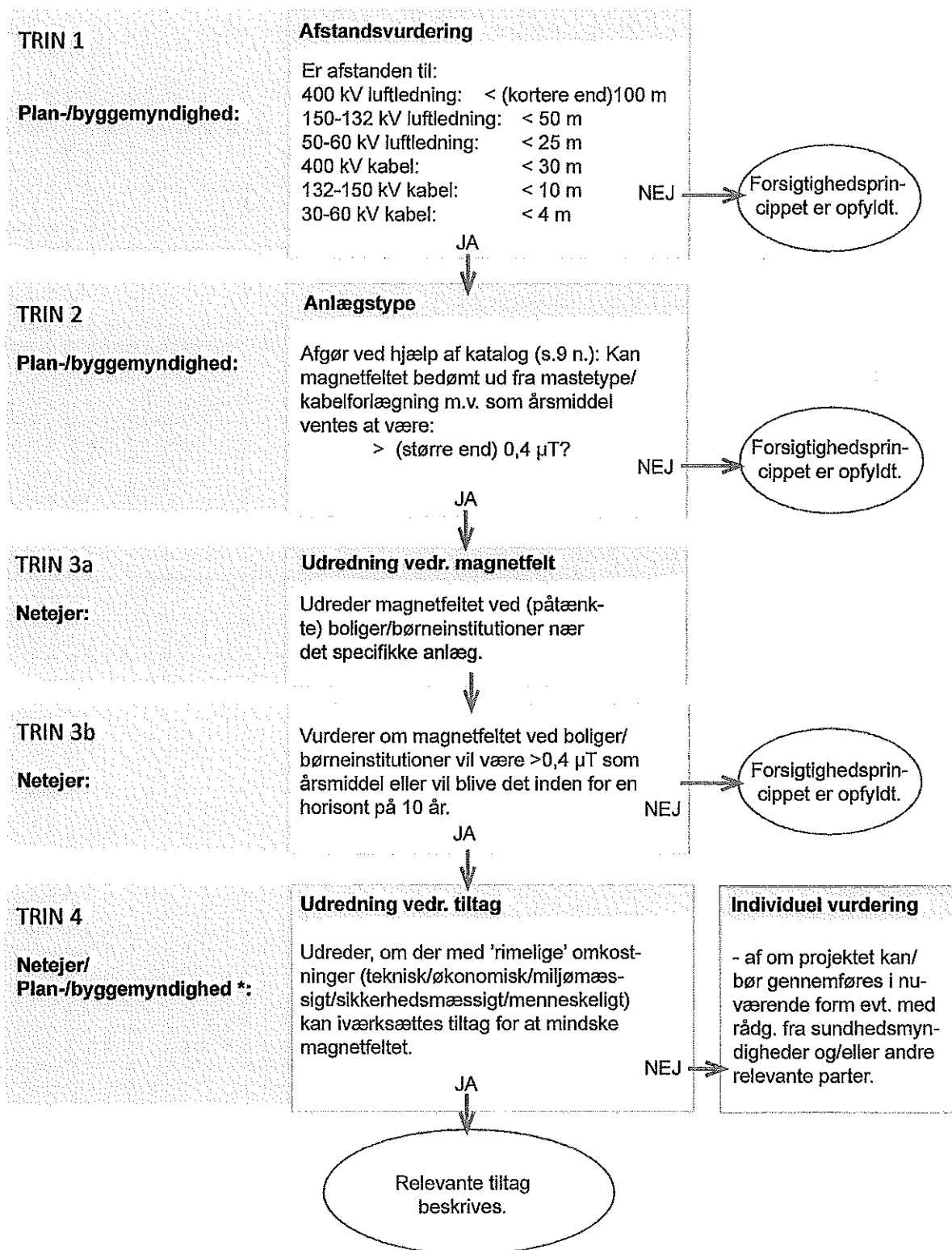

\*Note til trin 4. Afhængig af situationen kan både netejer og plan-/byggemyndighed bidrage til denne udredning. Se side 11 samt eksempler på side 19 ff.

Eksempel: En kommune ønsker at bygge boliger nær en eksisterende 400 kV luftledning.

Er afstanden til ledningen større end 100 m, er magnetfelterne små, og forsigtighedsprincippet er automatisk opfyldt. Er afstanden mindre end 100 m, bør man nærmere undersøge felternes størrelse. Ved flere anlægstyper kan forsigtighedsprincippet være opfyldt på kortere afstand. Se katalog\*, eller bed netejer udrede felterne.

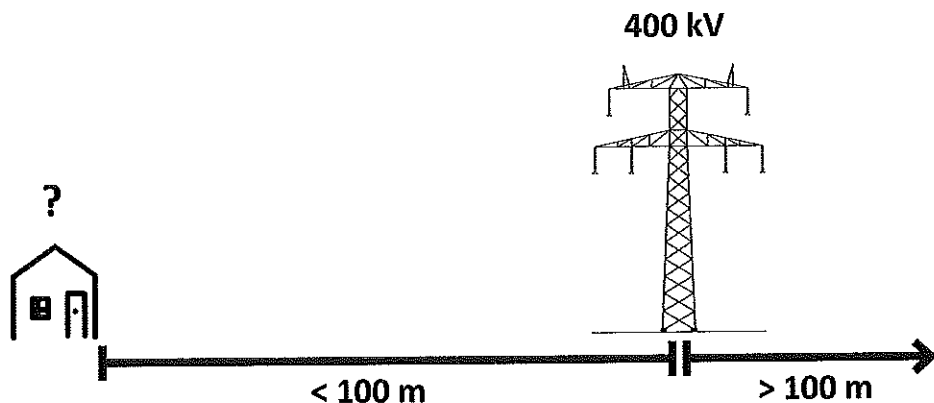

De afstande, som er angivet i rutediagrammet s. 8, må ikke opfattes som minimumsafstande til boliger eller børneinstitutioner, men alene som en indikation af, hvornår man i den konkrete situation bør undersøge den faktiske eksponering nøjere.

0,4  $\mu$ T kan heller ikke opfattes som en tiltagsgrænse, som angiver, hvornår tiltag, som mindsker magnetfelterne, for enhver pris skal gennemføres, men som et pejlemærke for, hvornår de bør udredes og overvejes.

Hvor der er flere højspændingsledninger i nærheden af én lokalitet kan det ofte være en god idé at måle magnetfelterne på stedet. Felter fra flere nærtstående anlæg kan indvirke på hinanden, og til tider vil det samlede felt fx være mindre end summen af de beregnede felter ved de to eller flere anlæg.

\*Baggrundsinformation: 'Katalog: Magnetfelters størrelse ved forskellige typer højspændingsanlæg':

- ◆ Kataloget angiver feltstørrelser ved forskellige anlægstyper, og kan anvendes under vurderingen i diagrammets punkt 2. For konkrete enkeltanlæg skal der udføres en beregning/måling, hvis det er usikkert, om felterne vil være større end 0,4  $\mu$ T.
- ◆ Der er ikke i rutediagrammet s. 8 angivet udredningsafstande for transformerstationer, da de ofte er mere komplekse anlæg og indbyrdes forskellige. Eksempler kan ses i kataloget.
- ◆ Heller ikke for køreledninger til fjernbanerne er der angivet udredningsafstande. Ledningerne ejes af Banedanmark og drives ved en spænding på 25 kV. Læs mere om magnetfelter ved køreledninger: 'Katalog: Magnetfelters størrelse ved forskellige typer højspændingsanlæg'.





Omkring transformerstationer er der af sikkerhedshensyn et hegn, en bygning eller anden afskærmning. Udenfor hegnet eller bygningen er magnetfelterne små og stammer især fra kabler og ledninger, som går til og fra stationen.

## 5. HVEM HAR ANSVAR FOR HVAD?

Når der skal udstykkes arealer/bygges boliger eller institutioner, hvor børn opholder sig:

*Kommunen vurderer, om en udredning af magnetfeltets størrelse er nødvendig, (se skema s. 8 pkt. 1+2).*

Kommunen bør kunne henvise til relevante kilder til viden. Se fx bilag 2 på s. 24.

Hvis en udredning er nødvendig:

*Netejer gennemfører udredningen, (skema, pkt. 3+4).*

*Netejer og kommune peger på konkrete handlemuligheder. Se afsnit 8.*

Når der skal bygges nye højspændingsanlæg:

*Netejer foretager den indledende vurdering af, om en udredning af feltstørrelser er nødvendig.*

Hvis en udredning er nødvendig:

*Netejer gennemfører udredningen.*

*Netejer peger på og vurderer fordele og ulemper ved konkrete handlemuligheder.*

Netejereren bør være i stand til at give/henvise til relevant og opdateret viden om magnetfelter og sundhedsrisiko samt i relevant omfang være i stand til at redegøre for felternes størrelse ved sine anlæg.



## 6. HVAD BØR UDREDNINGERNE INDEHOLDE?

Hvis der som beskrevet i diagrammet side 8 punkt 3-4 er behov for, at net-ejer gennemfører en udredning af magnetfelternes størrelse, så bør den indeholde:

*En redegørelse for eksponeringen i boliger og institutioner for børn, som kan forventes at være udsat for magnetfelter større end  $0,4 \mu T$  som årsmiddelværdi inden for en horisont på 10 år. Antal boliger/institutioner og magnetfelt-niveauer oplyses.*

Hvis netejer og plan- og byggemyndighed udfører en udredning af tiltag (punkt 5a), som kan mindske felterne, så bør den indeholde:

*Overvejelse over mulige tiltag for at reducere magnetfelterne, herunder vurdering af meromkostninger, fordele, ulemper og mulige konflikter mellem resultaterne af forskellige tiltag. Der bør indgå en helhedsvurdering, som omfatter sikkerhed, visuelle hensyn, borgeres mulige bekymring, praktiske muligheder og økonomiske omkostninger.*

### NETEJER:

Kan bidrage med vurdering af fx muligheder for og omkostninger ved at placere det nye anlæg i større afstand og eller foretage tekniske ændringer på anlægget, som kan mindske felterne. Som hovedregel vil det ikke være muligt at flytte eller foretage væsentlige ændringer på større eksisterende højspændingsanlæg. Se i øvrigt afsnit 8 om metoder til at nedbringe magnetfelterne.

### PLAN- OG BYGGEMYNDIGHEDER:

Når der er tale om udstykning eller ny-/ombygning af boliger eller institutioner for børn, kan plan- og byggemyndighederne bidrage med en vurdering af muligheder for anderledes placering af boligerne og eller børneinstitutionen. Se afsnit 8 samt cases og eksempler i bilag 1.

### BEMÆRK AT:

- ◆  $0,4 \mu T$  er ikke en grænseværdi og derfor heller ikke en grænse for, hvornår tiltag skal iværksættes. Værdien anvendes her alene som 'udredningsværdi' dvs. den værdi, der betinger, at en udredning bør foretages.
- ◆ Forholdene bør vurderes i det enkelte tilfælde, og resultaterne kan derfor blive, at forskellige afstande og felt-niveauer accepteres i de enkelte tilfælde. Andre vigtige hensyn kan også gøre, at der lægges større eller mindre vægt på magnetfelterne i det enkelte tilfælde.
- ◆ Er der lavet en udredning, skal den være tilgængelig for boligejeren eller institutionen på adressen, ligesom den skal være tilgængelig for fremtidige ejere/brugere på adressen.

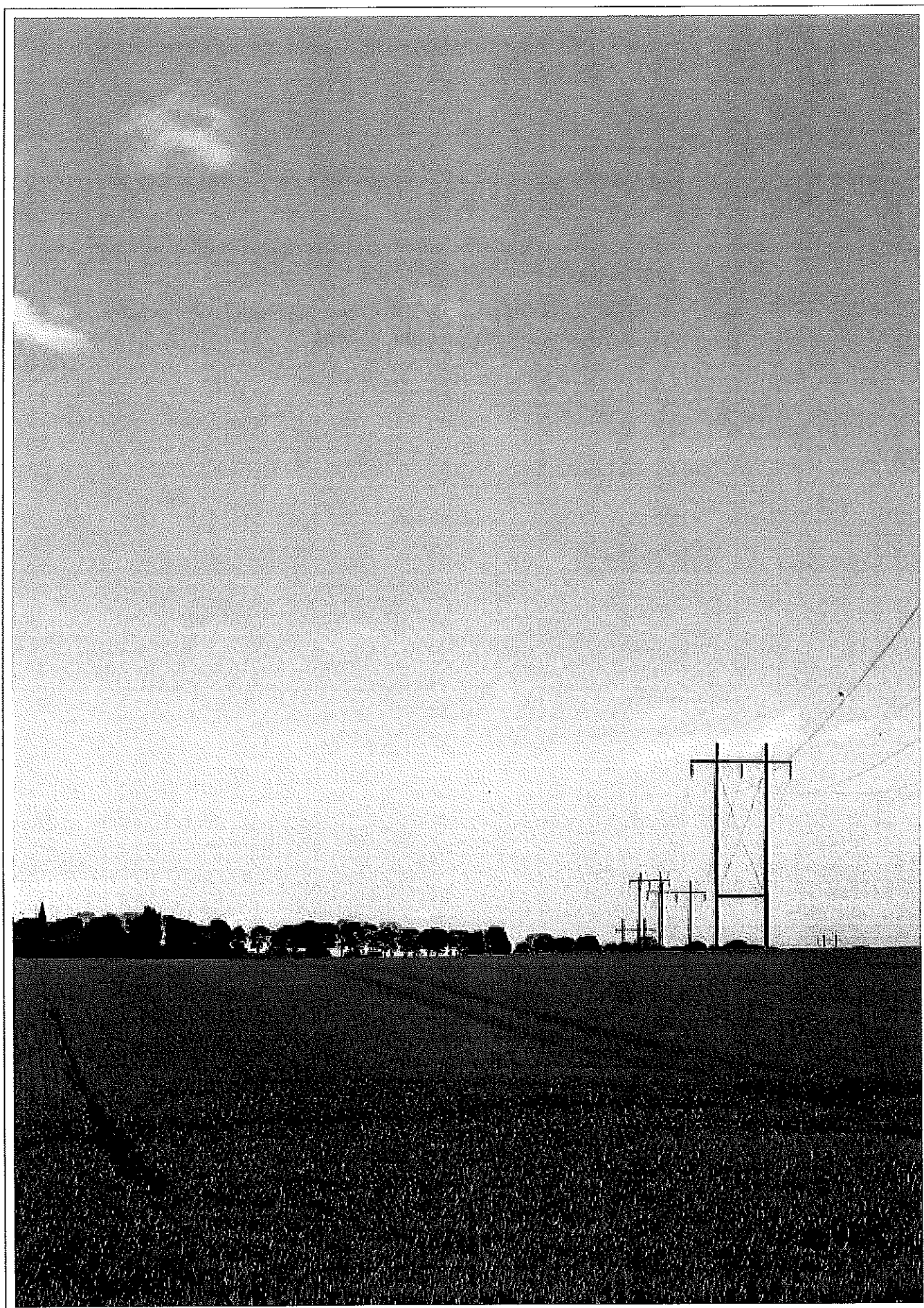

En ældre 60 kV ledning på træmaster. Flere og flere af disse ledninger vil blive lagt i jordkabler i de kommende årtier.

## 7. HVAD BØR INDGÅ I MILJØSCREENING?

Hvis der er foretaget udredninger af magnetfelternes størrelse, så bør der i en miljøscreening indgå:

*a) Hovedkonklusioner fra de udførte udredninger, hvis det har været nødvendigt at gennemføre dem.*

*b) Kortfattet information eller henvisning til information om magnetfelter og sundhedsrisiko. Se fx afsnit 1 og [www.sst.dk](http://www.sst.dk)*

*c) Citat fra eller henvisning til Sundhedsstyrelsens forsigtighedsprincip. Se fx formuleringen i afsnit 2 og [www.sst.dk](http://www.sst.dk)*

## 8. METODER TIL AT NEDBRINGE MAGNETFELTERNE

Ved planlægning af nye boliger/institutioner for børn:

*For nye boliger og institutioner vil det mest almindelige tiltag være at øge afstanden til ledningen/højspændingsanlægget. Det kan fx allerede i planlægningsfasen ske ved at placere veje, pladser og garageanlæg, depotrum m.v. nærmest anlægget og placere rum/områder, hvor børn sover og opholder sig i væsentlig tid, længst væk fra højspændingsanlægget.*

Ved planlægning af nye højspændingsanlæg:

*For nye højspændingsanlæg vil mulige tiltag fx være øget afstand til boliger og børneinstitutioner, ændret mastetype eller optimering af måden ledningerne er ophængt på. For højspændingsanlæg over 100 kV vil tilfælde, hvor magnetfelterne er større end 0,4  $\mu$ T som årsmiddel dog sædvanligvis falde inden for den afstand, hvor der ud fra en helhedsvurdering (dvs. visuelle gener, værditab og andre forhold) gives købstilbud på boliger.*

### BEMÆRK:

- ◆ At anbefale, hvilke rum der anvendes til hvad, er naturligvis først og fremmest relevant ved ændret anvendelse af eksisterende bygninger nær højspændingsanlæg, se fx case nr. 4, bilag 1.
- ◆ Væsentlig tid er et upræcist begreb, men der er ikke baggrund for at antage, at der er en risiko for relativt kortvarigt at opholde sig/passere fx på cykel, hvor der er et magnetfelt fra elforsyningsanlæg.
- ◆ Kabellægning af eksisterende og nye anlæg alene for at begrænse magnetfelter i en given afstand vil være uforholdsmæssigt omkostningskrævende. Se evt. oversigt over anvendelse af luftledninger og kabler på s. 25.
- ◆ Ønsker en privat lodsejer at udbygge/ombygge sin eksisterende bolig nær et eksisterende højspændingsanlæg, skal han kunne tilbydes orientering om forsigtighedsprincippet og om magnetfelternes størrelse på ejendommen. Det samme gælder, hvor en lodsejer ønsker at bygge bolig til eget brug på sin egen grund. Kommunen kan om nødvendigt indhente oplysninger hos netejeren samt de i bilag 2 omtalte kilder.

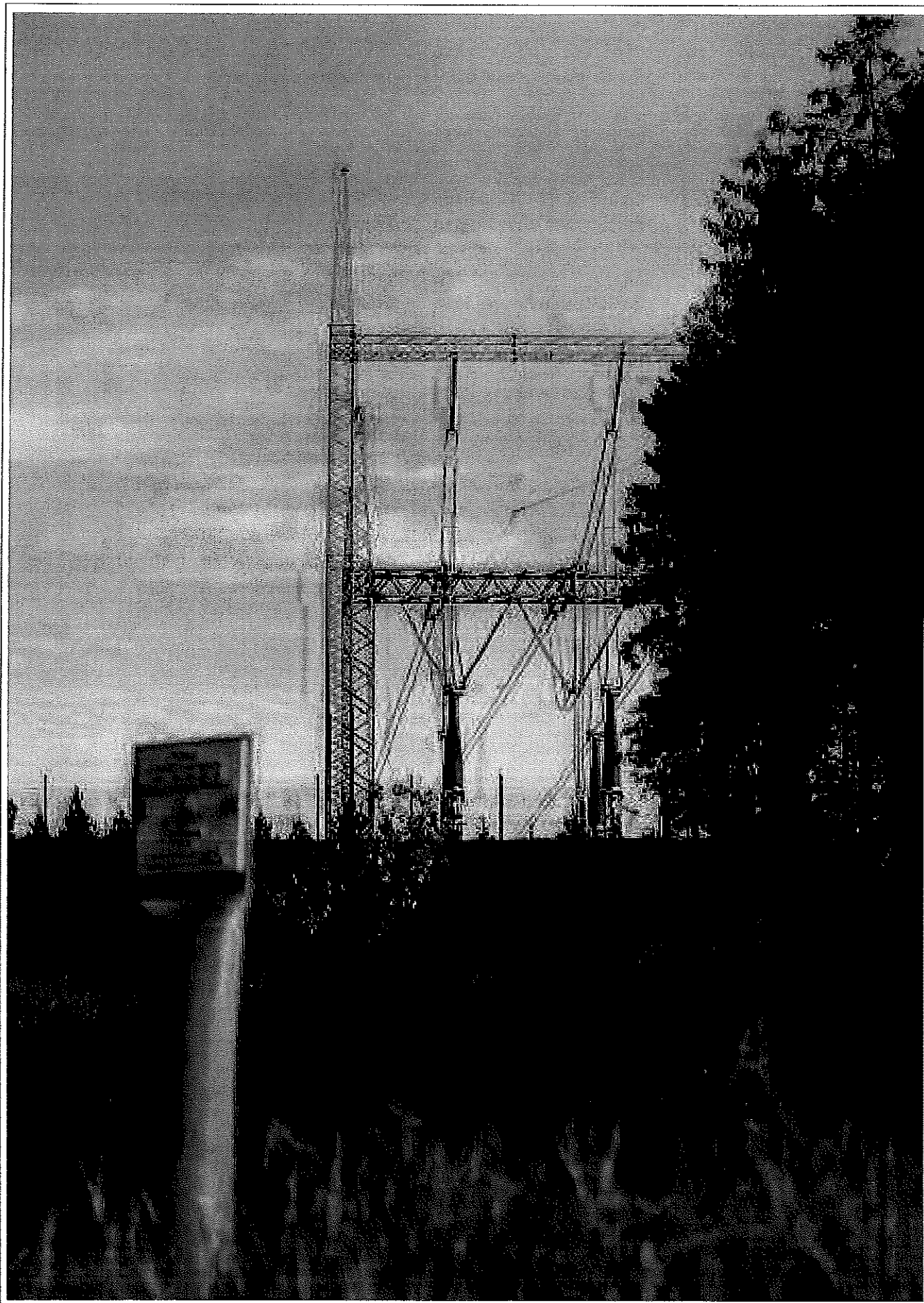

I en kabelstation føres ledningerne ned i jorden. En pæl markerer, hvor kablerne er nedgravet. Også ved jordkabler er der magnetfelter. Se eksempler i "Katalog over magnetfelternes størrelse ved forskellige anlægstyper".

## 9. HVILKEN RELEVANT LOVGIVNING OG HVILKE REGELSÆT FINDES DER?

Forsigtighedsprincippet er ikke lovfæstet. Det er en anbefaling fra sundhedsmyndighederne. Det tager afsæt i mistanken om en øget risiko for børneleukæmi. En risiko er ikke påvist, men kan heller ikke afvises. Der findes dog vejledende grænseværdier, men de er fastsat af andre hensyn og er meget højere end de felter, der vil være, nær elforsyningsanlæg, hvor offentligheden har adgang.

### GRÆNSEVÆRDIER

Der findes vejledende grænseværdier af hensyn til kendte akutte virkninger af store magnetfelter. Grænseværdierne er på 1.000  $\mu$ T for arbejdsmiljøet og 200  $\mu$ T for almenbefolkningen:

Magnetfelter på arbejdspladsen: Endnu ikke implementeret direktiv.

EUROPA-PARLAMENTETS OG RÅDETS DIREKTIV 2004/40/EF

af 29. april 2004 om minimumsforskrifter for sikkerhed og sundhed i forbindelse med arbejdstagernes eksponering for risici på grund af fysiske agenser (elektromagnetiske felter)

Direktivet ventes vedtaget i 2013.

Vejledende grænseværdier for befolkningens eksponering: EU-Henstilling: RÅDETS HENSTILLING af 12. juli 1999 om begrænsning af befolkningens eksponering for elektromagnetiske felter (0 Hz-300 GHz)

Se endvidere AT-vejledning om ikke-ioniserende stråling samt for gravide og ammendes arbejdsforhold: [www.at.dk](http://www.at.dk)

### ELSIKKERHED

Stærkstrømsbekendtgørelsen revideres løbende af Sikkerhedstyrelsen.

Stærkstrømsbekendtgørelsen indeholder en lang række bestemmelser som populært sagt skal sikre, at ingen kommer til skade med elforsyningsanlæg, installationer og apparater: [www.sik.dk](http://www.sik.dk).

### STØJ

Miljøstyrelsens vejledende grænseværdier for virksomhedsstøj.

Der kan forekomme støj ved større ledningsanlæg og transformerstationer: [www.mst.dk](http://www.mst.dk)

Der findes naturligvis et meget stort antal øvrige love og regler, som skal overholdes i forbindelse med planlægning og sagsbehandling, men her er kun omtalt dem, som har særlig relevans i forhold til højspændingsanlæg og/eller magnetfelter.



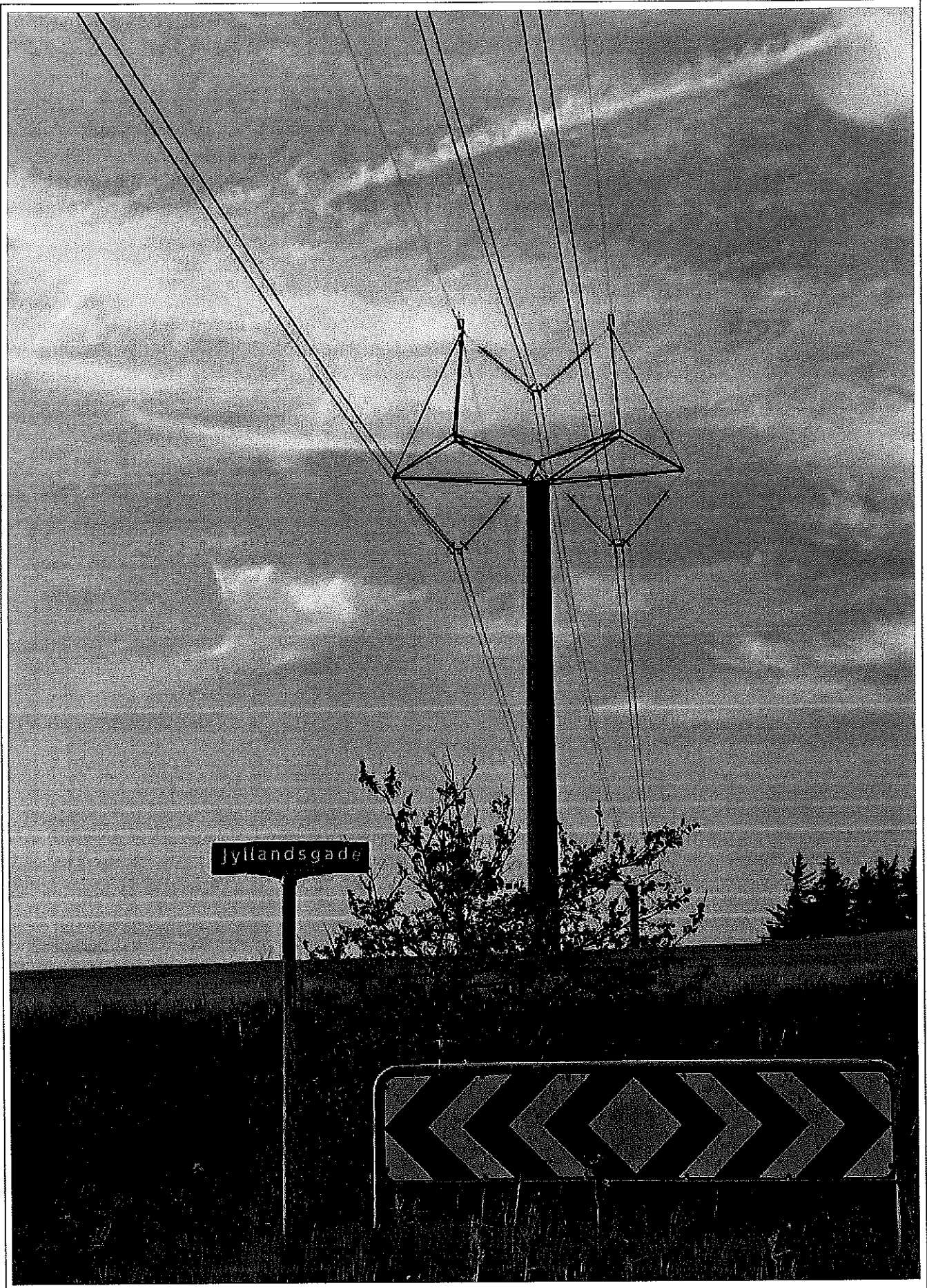

I fremtiden bliver mange højspændingsforbindelser lagt som jordkabler. Når der bygges/ombygges luftledninger, arbejdes der med at udvikle nye mastetyper. Både det visuelle indtryk og magnetfelter indgår i overvejelserne.

## BILAG 1: EKSEMPLER PÅ HÅNDBLING OG AFGØRELSER

I det følgende opridses en række tænkte eksempler, på situationer, hvor forsigtighedsprincippet kan komme i anvendelse. De enkelte cases er opdigtede, men bygger på erfaringer fra virkeligheden. De kan evt. anvendes til en 'prøvekørsel' af vejledningen.

Efterfølgende gengives nogle afgørelser, som er truffet i Norge, hvor det nationale stråleværn har beskrevet en lignende forvaltning af forsigtighedsprincippet for nogle år tilbage.

### 1. CASE

#### KOMMUNE UDSKYKKER AREALER

Kommunen ejer et område, som passeres af en højspændingsledning. Området ligger på en sydvendt skråning ned til sø og å. Der vil være plads til 30 attraktive boliger i forskudte plan og åbne områder mellem dem.

(Der ligger i forvejen et boligområde, småindustri og en skole fra 1980'erne nær ledningen, men lidt tættere på byen.)

- ◆ Antag, at det er en 400 kV luftledning, eller
- ◆ antag, at det er en 132 kV luftledning, eller
- ◆ antag, at det er en 60 kV luftledning.

Kommunen vil gerne vide, hvor tæt på ledningen den kan placere boligerne. Kommunen lægger vægt på, at området kommer til at fremstå som et boligområde, der opleves som en organisk helhed og ønsker ikke en korridor langs ledningen tværs gennem sin nye bydel. Kommunen opfatter det som et økonomisk tab, hvis de attraktive arealer ikke kan udnyttes.

#### *Hvad vil planlæggeren gøre?*

Planlæggeren gennemgår punkt 1-2 i rutediagrammet, men finder måske stadig, at det kunne være attraktivt at placere nogle af boligerne tættere på ledningsanlægget end det angivne antal meter. Et opslag i kataloget over felter ved forskellige anlægstyper viser, at der i den ønskede byggeafstand muligvis kan være felter større end 0,4  $\mu$ T.

Planlæggeren henvender sig til netejeren og beder om en udredning af felterne ved det aktuelle anlæg.

#### *Hvad vil netejeren foretage sig?*

Netejeren laver en vurdering af magnetfeltet, som bygger på en antagelse om årsmiddel af strømmen på 10 års sigt. Magnetfeltets størrelse vurderes dels i skellet til grundene, dels i byggelinien, og der laves en vurdering af hvor stor afstanden til ledningen skal være, hvis feltet skal være mindre end 0,4  $\mu$ T i boliger/børneinstitutioner. Netejeren sender en kort rapport til planlæggeren.

#### *Hvad gør netejer og planlægger/sagsbehandler i fællesskab?*

Såfremt planlæggeren vurderer, at der er behov for at bygge, hvor der forven-



1

tes et felt, der overstiger  $0,4 \mu\text{T}$  i boliger/børneinstitutioner, anmodes ledningsejeren om en vurdering af mulighederne for at reducere feltet. Baseret på denne vurdering, må netejeren og planlæggeren aftale rammerne for det videre forløb.

## 2. CASE

### KABLER OG AFSTAND

Netejer skal anlægge en ny kabelstrækning på 400 kV niveau. Kablerne kommer til at passere boliger i knapt 20 meters afstand. Planmyndigheder/lodsejere/NGO'er (eller andre) ønsker, at kablerne lægges på større afstand med begrundelse i forsigtighedsprincippet (eller alternativt, at de lægges i tæt trekant). De mener, at beboernes eksponering øges urimeligt i forhold til det 'som de ellers udsættes for'.

#### *Hvad vil netejer foretage sig?*

På 20 meters afstand vil felterne ved flad forlægning i dette tilfælde ligge mellem  $0,1$  og  $0,3 \mu\text{T}$ , og ved at lægge kablerne i tæt trekant fås et felt på mellem  $0,03$  og  $0,2$  ved de nærmeste boliger. Forsigtighedsprincippet kan derfor anses for at være overholdt i begge situationer.

Netejeren fremlægger sin vurdering af de tekniske og økonomiske konsekvenser ved at vælge flad forlægning eller tæt trekant på den pågældende strækning sammen med en begrundelse for rutevalget. Kun tiltag, som kan gennemføres uden nævneværdige økonomiske og tekniske ulemper, gennemføres.

## 3. CASE

### LUFTLEDNING SKAL OMBYGGES

Der samles flere systemer på masterækken, som hidtil kun har båret 400 kV (fx  $1 \times 400 \text{ kV} + 2 \times 150 \text{ kV}$ ). Lokale kræfter mener, at det er uforsvarligt, da det øger magnetfelteksponeringen i nærliggende boliger/børneinstitutioner (75 m).

#### *Hvordan behandles sagen?*

Når der bygges/foretages væsentlige ombygninger af anlæg med en spænding på 100 kV eller mere, skal der i henhold til lovgivningen udarbejdes en formel VVM-redegørelse. I den skal også eventuelle virkninger på mennesker indgå, og alternative placeringer eller tekniske løsninger skal overvejes.

Ligger en bolig nærmere end 80 m fra den yderste faseledning på masterækken, gives (eller er der givet) et købstilbud på ejendommen. Dette er ikke begrundet i magnetfelternes størrelse, men i en helhedsvurdering af de gener, som det i øvrigt kan give for lodsejeren at bo nær et højspændingsanlæg.

Netejeren laver en rapport som viser, hvordan feltet vil være efter bygning/ombygningen af ledningen. Disse informationer indarbejdes som en del af VVM-redegørelsens behandling af emnet om magnetfelter. Myndighederne beslutter, om der skal gives tilladelse til anlægget.

## 4. CASE

### BØRNEHAVE I X-KØBING

Kommunen ønsker at indrette en integreret børneinstitution i det gamle rådhus - en dejlig bygning med højt til loftet og charmerende rum. Man opdager,

at der:

◆ befinder sig en gammel (dvs. ikke-kompakt eller på anden måde magnetfeltoptimeret konstruktion) 'rum i hus'-transformer (vælg spændingsniveau og typisk kapacitet for at gennemtænke forskellige scenarier) i et rum i den høje kælderetage

og/eller

◆ et 10 kV kabel i fortovet langs bygningens facade.

Forældregruppen kræver dokumentation for, at deres børn ikke udsættes for magnetfelter, som kan skade dem.

Man kan alternativt antage:

◆ at bygningen i stedet er en ældre bygning, som tidligere har været sygehus/'diakonissestiftelse'/plejehjem i København, hvor transformeren er placeret i nabobygningen, som deler væg med huset, og at kablet er et 30 kV kabel. 30 kV-kablet er lagt helt inde ved husmuren op ad væggen til den 'høje' kælderetage.

*Hvad gør kommunen?*

Der er her snarere tale om en kommunikationssag end en sag, der udelukkende kan løses ved hjælp af vejledningen. Der bør foregå en god formidling af viden om emnet. Kommunen kan tage kontakt til netejeren og bede om en vurdering af magnetfelternes størrelse ved beregning eller måling. Afhængigt af konstruktionen af transformeren, vil det formentlig ikke være i overensstemmelse med forsigtighedsprincippet at placere en børneinstitution direkte over eller ved siden af transformeren. Felter fra sådanne anlæg aftager imidlertid meget hurtigt med afstanden. Hvis de rum, der ligger nærmest transformeren, anvendes til fx depotrum eller lignende, kan der være tale om ganske små felter i andre lokaler.

Felter fra kablerne i forskellige afstande kan indledningsvis vurderes ud fra kataloget. Er der tvivl om størrelsen af felterne, kan de måles/beregnes.

## 5. CASE

### DEN PRIVATE Udstykker

En privatperson ejer et areal, som hidtil har været anvendt til afgræsning. Arealet krydses af en højspændingsledning.

Kommunen byudvikler på tilgrænsende arealer, og den private ejer ønsker at udstykke sit areal i et antal attraktive grunde, der kan indgå i en harmonisk helhed med de nye boligkvarterer, der skal bygges på de omkringliggende arealer. Han ønsker naturligvis at få det optimale udbytte af arealet. Man kan i forskellige scenarier antage:

- ◆ at ledningen er en 50/60 kV-ledning.
- ◆ at ledningen er en 400 kV-ledning.

*Hvad gør kommunen?*

I begge tilfælde kan kommunen anvende denne vejledning i forvaltning af forsigtighedsprincippet til at afgøre, hvordan udstykningen kan foretages.

Der vil ikke være baggrund for at foretage ændringer på en 400 kV-ledning af hensyn til ønsket om udstykning. For en 50 eller 60 kV-ledning er der set

1

tilfælde, hvor der er fundet en forhandlingsløsning, som fx kan bestå i at fremrykke en allerede planlagt kabellægning mod en rimelig fordeling af omkostningerne mellem parterne. Som hovedregel er det dog udstykkeren, som betaler omkostningerne, når der som her er tale om et eksisterende og lovligt opført anlæg.

## 6. CASE

### NYBYGNING/UDBYGNING PÅ EGEN GRUND?

En privatperson ejer en grund, som ligger tæt (30 m) på en højspændingsledning (400 kV). Ejeren ønsker at bygge ny bolig/udbygge eksisterende bolig på grunden.

#### *Hvad siger kommunen?*

Kommunen informerer om eksistensen af forsigtighedsprincippet og kan gennemgå de første trin i rutediagrammet for lodsejeren. Desuden bør kommunen henvise til netejeren for yderligere information og en vurdering af felterne ved det faktiske anlæg. I sidste ende er det lodsejeren selv, der beslutter, om han vil bygge/udbygge på sin egen grund for så vidt, at lovgivningen i øvrigt overholdes. Kommune og netejer bør dog sikre, at lodsejeren er velinformeret om forsigtighedsprincippet. Eventuelle målinger/beregninger af magnetfelter bør følge ejendommen.

Grundejeren vender tilbage en tid efter. Grunden er så stor, så han vil gerne udstykke den i to og selv beholde den ene.

#### *Hvad gør kommunen?*

Kommunen beder netejeren udføre en udredning af magnetfelternes størrelse, og vurderer efterfølgende, om der bør gives tilladelse til udstykning/byggetilladelse.

### EKSEMPLER PÅ AFGØRELSER, NORGE:

Da vejledningen er inspireret af det norske stråleværns vejledning om forvaltning af et forsigtighedsprincip, som ligner det danske meget, gengiver vi her nogle eksempler på afgørelser fra Norge.

Eksemplerne her er lånt fra Statens Stråleverns publikation: Bebyggelse nær høyspenntanlæg ([www.nrpa.no](http://www.nrpa.no)):

#### *a) En højspændingsledning skal bygges om og flyttes derved nærmere til nogle boliger.*

I dag er feltniveauet  $0,6 \mu\text{T}$ . Ombygning, hvor faserne hænger side om side giver  $0,8 \mu\text{T}$ . Ombygningen af strækningen koster 1 mil. kroner. Ombygning, hvor faserne anbringes i trekant koster 150.000 kr. ekstra og giver  $0,6 \mu\text{T}$  som før. Kabellægning koster 3 mil. kr. og fjerner magnetfelter ved boligerne.

Strålevernets vurdering: Ved en ændring af eksisterende ledninger bør man søge at reducere magnetfelterne og i hvert fald undgå en øgning. Siden felterne under alle omstændigheder vil være lave, er det tvivlsomt, om en reduktion af felterne vil give en sundhedsmæssig gevinst. Man anbefaler at ændre fra den parallelle ophængning til trekantophængning af faserne. Størst

reduktion får man ved kabellægning, men dette vil være for kostbart i forhold til nytteværdien.

*b) Udvidelse af skole ind mod højspændingsledning.*

En skole er blevet for lille og skal udvides. Skolen ligger ved en eksisterende højspændingsledning. Feltniveauet ved nærmeste husmur er på  $0,4 \mu\text{T}$ . Der ligger flere huse på den anden side af ledningen, og den kan ikke flyttes.

Udbygning ind mod ledningen koster 4 mil. kr. og giver et feltniveau på  $0,5 \mu\text{T}$ . Alternativ udbygning længst fra ledningen giver praktiske problemer og koster 7 mil. kr. Feltniveauet bliver der  $0,3 \mu\text{T}$ .

Norsk Stråleverns vurdering:  $0,5 \mu\text{T}$  er en lav værdi, ikke væsentligt over  $0,4 \mu\text{T}$  og indebærer en lav risiko. Omkostningen vurderet op mod nytteværdien af et mindre felt tilsiger bygning nærmest ledningen. Men for at tilstræbe mindst mulig eksponering bør rum, som bruges mindst, lægges nærmest højspændingsledningen.

*c) Rækkehus nær højspændingsledning.*

Der skal bygges et rækkehus parallelt med en større højspændingsledning med trekantophæng. Grunden er lille, og anden placering er umulig. Alle bolighederne får samme eksponering og laveste feltværdi ved væggen længst fra ledningen er beregnet til  $4,7 \mu\text{T}$ . Bør kommunen vedtage lokalplanen?

Norsk Stråleverns vurdering: Værdierne ligger langt over udredningsniveauet, og det anbefales, at kommunen søger alternative løsninger, eksempelvis andre grundarealer.

## BILAG 2: KILDER TIL BAGGRUNDSVIDEN

Sundhedsstyrelsen (Statens Institut for Strålebeskyttelse): Rådgiver om sundhedsforhold i relation til magnetfelter, [www.sst.dk](http://www.sst.dk)

Center for Kræftforskning, Kræftens Bekæmpelse: Har gennemført en lang række danske undersøgelser af mulig sammenhæng mellem magnetfelter og sygdom.

Energistyrelsen: Godkender større energiforsyningsanlæg (>100 kV), [www.ens.dk](http://www.ens.dk)

Sikkerhedsstyrelsen: Generelt om teknisk elsikkerhed ved højspændingsanlæg og andre elforsyningsanlæg. Fx i relation til anlæggenes konstruktion, samt sikkerhed ved byggeri, markvanding og andre aktiviteter nær elforsyningsanlæg, [www.sik.dk](http://www.sik.dk).

Banedanmark: Ejer og driver bl.a. nettet af kørestrømsanlæg til jernbanerne, [www.banedanmark.dk](http://www.banedanmark.dk)

Naturstyrelsen: Står for bl.a. for VVM-redegørelser i forbindelse med energiforsyningsanlæg > 100 kV. Der er således ikke VVM-pligt for anlæg med lavere spændinger, [www.naturstyrelsen.dk](http://www.naturstyrelsen.dk)

Natur- og miljøklagenævnet: Afgør ankesager i forbindelse med lokal og regional planlægning. [www.nmkn.dk](http://www.nmkn.dk)

Kommuner: Forestår kommunale planlægningsopgaver, byggesagsbehandling, miljøvurderinger af planer og projekter, udstykninger m.v. [www.kl.dk](http://www.kl.dk) eller den enkelte kommune.

Netejere: Oplysninger om højspændingsanlæg, mastetyper, magnetfelter ved deres anlæg m.v. Kontaktoplysninger: [www.danskenergi.dk](http://www.danskenergi.dk) eller [www.energinet.dk](http://www.energinet.dk). Se bilag 3 om hvem der ejer hvilke dele af nettet.

Magnetfeltudvalget: Indsamler og formidler viden på elbranchens vegne. Støtter og følger forskning. ([www.energinet.dk/magnetfelter](http://www.energinet.dk/magnetfelter) eller [www.danskenergi.dk](http://www.danskenergi.dk) under Netteknik.)

### Relevante hjemmesider

- ◆ WHO's magnetfeltprojekt: [www.who.int/emf](http://www.who.int/emf)
- ◆ Kræftens Bekæmpelse: [www.cancer.dk](http://www.cancer.dk)
- ◆ Grænseværdier elektriske og magnetiske felter: [www.icnirp.de](http://www.icnirp.de)
- ◆ Systemansvarlig og ejer af det overordnede og de regionale højspændingsnet: [www.energinet.dk](http://www.energinet.dk)
- ◆ Brancheforening for energiselskaber og ejere af det øvrige højspændingsnet [www.danskenergi.dk](http://www.danskenergi.dk)

### Dokumenter (baggrund):

- ◆ Sundhedsstyrelsens første definition af forsigtighedsprincip fra 1993
- ◆ Sundhedsstyrelsens brev til amter og kommuner, 1993

Denne vejledning er især inspireret af norsk praksis, som den er beskrevet i følgende vejledninger fra Statens Strålevern i Norge ([www.nrpa.no](http://www.nrpa.no)):

- ◆ Bolig nær høyspenntanlæg
- ◆ Bebyggelse nær høyspenntanlæg, kommuner og utbyggere
- ◆ Veileder, neteiers opgaver

## BILAG 3: HVEM EJER HØJSPÆNDINGSNETTET

Fakta, som kan bidrage til den første identificering af, hvilken anlægstype der er tale om, og hvem der ejer anlægget.

	Ejer	Kabler	Luftledning	Fremtidig udbygning
400 kV	Energinet.dk	Anvendt i bymæssig bebyggelse og særlige naturområder	Størstedelen af nettet (ca. 90 %)	Kabler og enkelte luftledninger
150/132 kV	Energinet.dk	Anvendt i bymæssig bebyggelse og særlige naturområder.	Størstedelen af nettet (ca. 85 %)	Kabler
60/50/30 kV	Eldistributionselskaber i området	Anvendt i bymæssig bebyggelse, naturområder og en del landområder.	En stor del af nettet (66 %)	Kabler
25 kV	Banedanmark Køreledninger til fjernbaner		100 %	Luftledning
20/10 kV	Eldistributionselskaber	Anvendt i bymæssig bebyggelse, naturområder og mange landområder.	En mindre del af nettet (10 %)	Kabler

### Mastehøjder:

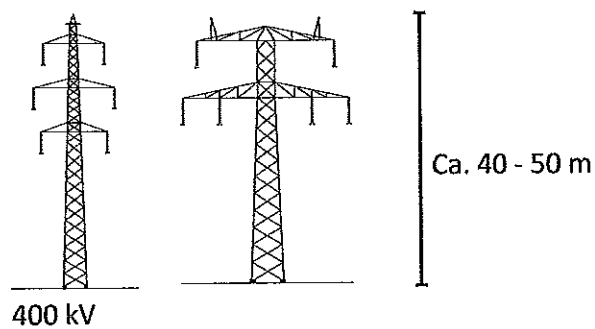

Til venstre ses eksempler på højspændingsmaster og nogle typiske højder.

Dette er tænkt som en hjælp til indledningsvis at identificere, hvilken type anlæg der er tale om.

En anden hjælp kan være at kigge på isolatorkæderne, som bærer ledningerne. Som hovedregel, så er der på de højeste spændingsniveauer også de længste isolatorkæder. Det gælder dog ikke altid.

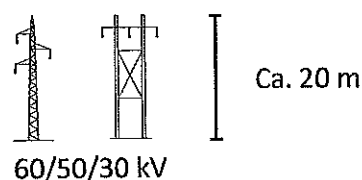
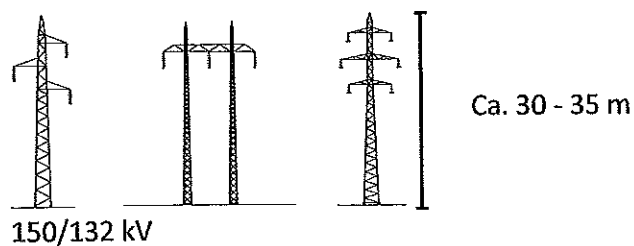

**Søs Lynard**

---

**Fra:** TMFKP BU  
**Sendt:** 20. november 2014 11:44  
**Til:** Søs Lynard  
**Emne:** VS: Høringssvar: Poppelstykket - Lokalplanforslag med kommuneplantillæg (2013-0257033). Afsender: nadia bahmed

---

**Fra:** noreply@blivhoert.kk.dk [mailto:noreply@blivhoert.kk.dk]  
**Sendt:** 20. november 2014 11:40  
**Til:** TMFKP BU  
**Emne:** Høringssvar: Poppelstykket - Lokalplanforslag med kommuneplantillæg (2013-0257033). Afsender: nadia bahmed

**Tak for dit høringssvar i forbindelse med Poppelstykket - Lokalplanforslag med kommuneplantillæg**  
Du vil ikke få et direkte svar på dit høringssvar. Efter høringsperiodens udløb vil forvaltningen samle alle de indkomne høringssvar og indarbejde dem i den politiske behandling. Hvis du ønsker at vide mere om processen kan du læse mere på Om høringsprocessen på hjemmesiden. Hvidbog og endelig vedtagelse af planen vil fremgå af denne hjemmeside.

**Dit høringssvar er modtaget med følgende oplysninger:**

Sagsnummer: 2013-0257033  
Svar id: 7379  
Navn: nadia bahmed  
Postnr/by: 2500 Valby  
Organisation:  
Adresse: Folehaven 5 st th  
Email:  
Øvrige kontaktoplysninger:

**Høringssvar:**

vi er mange her i Folehaven område, savne et stor supermarked som Lidl eller Føtex. vi skal langt til at handle. Da er 3 stor bolig kvarter med 1000 lejebolig + villa kvarter, med kun en lille lokal brugsen da prisen er lidt stigen i forhold er andre butikker. Håber I vælger Lidl .  
Mvh Nadia Bahmed

**Vedhæftede filer:**

Der er ingen vedhæftede filer

**Høringssvaret kan ses på nettet på følgende adresse:**

<http://blivhoert.kk.dk/node/7379>

---

Har du spørgsmål til høringssvaret - eller tekniske problemer kan du kontakte forvaltningen på:

Byens Udvikling, Dan Borberg Mogensen, tlf. 2612 3628

Det er muligt at klage over retlige spørgsmål i forbindelse med en afgørelse Borgerrepræsentationen har truffet jf. planloven. Klagen sendes til kommunen, som sender den videre til Naturklagenævnet. Læs mere om klagemuligheder på [www.blivhoert.kk.dk](http://www.blivhoert.kk.dk)

3

## Søs Lynard

---

**Fra:** TMFKP BU  
**Sendt:** 23. december 2014 10:04  
**Til:** Søs Lynard  
**Emne:** VS: Indsigelser til Lokalplan Poppelstykket af 09.10.14

---

**Fra:** Per Lykkegaard [<mailto:pl@silvan.dk>]  
**Sendt:** 22. december 2014 14:15  
**Til:** TMFKP BU  
**Cc:** Karin Hovmand Eriksen  
**Emne:** Indsigelser til Lokalplan Poppelstykket af 09.10.14

Hermed indsigelser til Lokalplansforslaget Poppelstykket af 09.10.14 fra DT Group A/S.

Lokalplansforslaget ligger op til, at der for område II skal udarbejdes en ny supplerende lokalplan i tilfælde af et ønske om større ændringer og større nybyggeri. Alligevel er rammerne for område II i nærværende forslag fortrinsvis rettet imod boliger, hvor flere forhold er problematiske og ikke forenelige med butikker med særlig pladskrævende varer.

For DT Group er det væsentligt, at vi opnår mulighed for at udvide/ombygge vores eksisterende butik på matrikel 2017, eller bygge et helt nyt byggemarked inden for rammerne i lokalplanen. Her ser vi en række udfordringer i det foreliggende forslag:

- I henhold til Kommuneplanstillægget skal boligandelen udgøre min. 25 %. Dette bør ikke være et krav på matrikel 2017, hverken nu eller i tilfælde af supplerende lokalplansudarbejdelse, da dette ikke er forenelig med muligheden for at udvide/bygge nyt byggemarked i fremtiden.
- I henhold til §3, stk. 1, h) kan der i område II yderligere opføres 2.000 m<sup>2</sup> særlig pladskrævende butik. De ekstra m<sup>2</sup> er resultatet af en længere dialog mellem DT Group og Kommunen som en mulighed for DT Group, for at udvide butikken i fremtiden. Derfor bør denne mulighed alene gælde for matrikel 2017.
- Forslaget ligger op til en bebyggelsesprocent på op til 185% i område I og 110% i område II. Det bør indføres i §5, stk. 3, a), at der er mulighed for op til 185% bebyggelsesprocent for det pågældende projekt i forbindelse med en supplerende lokalplan for det konkrete projekt i område II.
- Det forventes, at man med "publikumsorienterede butikker" i §3 stk. 1, g) også accepterer facaden af et byggemarked, der som bekendt ikke er med glasfacader o.l.
- I §6, stk. 1, hvor permanente fritstående gavle skal gives facademæssig karakter med vinduesåbninger, bør det konkretiseres, at det ikke gælder for særlig pladskrævende butikker. Det forventes, at overflader med frilagt beton er indenfor kategorien "behandlet overflade"?
- §6, stk. 3. Klart glas er ikke anvendeligt i butikker, hvor der anvendes skærme, pga. genskin. Det bør være muligt, at anvende glas med lettere toning.
- §7, stk. 1. 10% friareal svarer til 500m<sup>2</sup> ved en 5.000 m<sup>2</sup> butik. Dette er helt unødvendigt og er langt udover behovet til sådan en butik. Et areal på ca. 50m<sup>2</sup> er ofte det, man anvender til byggemarkeder, hvor antal ansatte ikke er proportionalt med størrelsen af butikken.
- §7, stk. 3. Der er en skrivefejl, hvor kravet til cykelparkering for særlig pladskrævende varegrupper er nævnt. Det forstås således, at der menes 1 stk. pr. 1.000 m<sup>2</sup> butik?. Normalt etableres Silvan 10 stk. uoverdækkede cykelparkeringer.
- §9. Det formodes, at støjforhold ved nye byggerier omkring Silvan tager højde for eksisterende støjgener, som forefindes ved drift af et byggemarked, herunder lastbilsindleveringer og truckkørsel.



- §10. Et krav om lavenergibyggeri for et byggemarked vurderes meget strengt i forhold til anvendelsen og størrelsen på et sådant byggeri. Vi mener således, at særlig pladskrævende varegrupper bør kunne udføres efter de almindelige energirammer.
- §10, stk. 2. Opsamling af regnvand til brug til wc-skyl og tøjvask bør kun gælde for boliger.

Med venlig hilsen / with kindly regards

**Per Lykkegaard**  
Projekt- og udviklingschef

**SILVAN Kæden**  
Daugbjergvej 15  
DK-8000 Århus C

Telefon: +45 8730 8730

Direkte: +45 8252 8740

Direkte: +45 2160 1589

E-mail: [pl@silvan.dk](mailto:pl@silvan.dk)

SILVAN - en division i DT Group A/S Gladsaxe CVR-nr. 55 82 84 15

---

Besøg os på:



[silvan.dk](http://silvan.dk)

[facebook](https://www.facebook.com/silvan)

[YouTube](https://www.youtube.com/silvan)



## Søs Lynard

---

**Fra:** TMFKP BU  
**Sendt:** 22. december 2014 12:49  
**Til:** Søs Lynard  
**Emne:** VS: Til orientering fremsendes forslag til lokalplan Poppelstykket med tilhørende kommuneplantillæg

---

**Fra:** Birgitte Clasen  
**Sendt:** 22. december 2014 12:47  
**Til:** Søs Lynard; TMFKP BU  
**Emne:** SV: Til orientering fremsendes forslag til lokalplan Poppelstykket med tilhørende kommuneplantillæg

I lyset af den planlagte boligudbygning i Valby Syd ser BUF et godt perspektiv i, at der i lokalplanområdet kan etableres institutionsbyggeri, og vi er interesseret i at gå videre med planlægning af daginstitutionbyggeri. Det har været på tale at placere en 7-gruppers daginstitution i lokalplanområdet, svarende til ca. 1.200 kvm bruttoetageareal.

Mvh.

Birgitte Clasen  
Projektplanlægger, arkitekt MAA

---

KØBENHAVNS KOMMUNE  
Børne- og Ungdomsforvaltningen  
Drift & Anlæg

Gyldenløvesgade 15, 6.  
1502 København V

Tlf. 26 13 41 24

e-mail: [birgitte.clasen@buf.kk.dk](mailto:birgitte.clasen@buf.kk.dk)

[www.kk.dk/vibygger](http://www.kk.dk/vibygger)

EAN-nr.: 5798009380012

---

**Fra:** Søs Lynard  
**Sendt:** 27. oktober 2014 14:11  
**Til:** KFFKP Sekretariat og Presse; Birgitte Clasen; Per Christensen; SUFKP SUF; Jørgen Dahl; Tue Rex; Tøger Nis Thomsen; Ida Nielsen; Mette Jørgensen; TMFKP BU CBP Trafikplanvurdering; Søren Kastoft; 'nifi@hofor.dk'; 'erny@hofor.dk'; 'phre@hofor.dk'; 'clabc@dongenergy.dk'; Inger Wiene; Hanna Sofia Strandmark Dahlström; 'ejendomme@dsb.dk'; 'banedanmark@bane.dk'  
**Emne:** Til orientering fremsendes forslag til lokalplan Poppelstykket med tilhørende kommuneplantillæg

Til forvaltningerne m.fl.

Til orientering fremsendes hermed link til Københavns Kommunes hjemmeside, hvor materiale om lokalplanforslaget, "Poppelstykket" med

tilhørende kommuneplantillæg findes. Planforslagene er vedtaget af Borgerrepræsentationen den 9. oktober 2014.

[Link til Københavns Kommunes hjemmeside](#)

<http://www.kk.dk/da/om-kommunen/indsatsomraader-og-politikker/byplanlaegning-og-anlaeg/byplanlaegning/lokalplaner/lokalplanforslag/poppelstykket>

5

## Søs Lynard

---

**Fra:** TMFKP BU  
**Sendt:** 19. december 2014 14:05  
**Til:** Søs Lynard  
**Emne:** VS: Høringssvar - Lokalplan Poppelstykket  
**Vedhæftede filer:** Høringssvar - Lokalplan Poppelstykket.pdf

---

**Fra:** Henrik Norup [<mailto:henrik.norup@mail.dk>]  
**Sendt:** 19. december 2014 13:37  
**Til:** TMFKP BU  
**Cc:** Peter Høiriis Nielsen; Dan Borberg Mogensen; Michael Augustsen  
**Emne:** Høringssvar - Lokalplan Poppelstykket

På vegne af Michael Augustsen fremsender jeg vedlagt høringssvar til lokalplan Poppelstykket.

Mvh. Henrik Norup  
Mobil: 2460 9922

## Høringssvar – Poppelstykket

På vegne af ejeren af matr. nr. 2137 Valby Bygrunde skal vi hermed fremkomme med høringssvar til lokalplan "Poppelstykket" med tilhørende forslag til kommuneplantillæg. Forslaget blev vedtaget af Borgerrepræsentationen den 9. oktober 2014.

Vi er generelt positive overfor den nye lokalplan, der vil sikre en naturlig og god udvikling af Valby mod syd. Med etableringen af Ny Ellebjerg Station har området fået store muligheder og vi tror, at området omkring Ny Ellebjerg fremover bliver en attraktiv bydel. Modsat i dag, hvor området er karakteriseret af en rodet og blandet bebyggelse i vigende kvalitet.

Med nærværende høringssvar ønsker vi følgende 5 tilføjelser til lokalplan. Disse er:

- 1) Detailhandel – med henblik på at mindske trafik, forurening og støj inde i lokalplanområdet forslår vi, at den trafikintensive del af detailhandlen flyttes tættere på de store indfaldsveje Ellebjergvej, Folehaven og Gammel Køge Landevej
- 2) Detailhandel – mulighed for etablering af yderligere udvalgswarebutikker i den sydlige del af lokalplanområdet – tæt på de store indfaldsveje Ellebjergvej, Folehaven og Gammel Køge Landevej
- 3) Behov for ny supplerende lokalplan bør først træde i kraft ved byggeri af samlet over 800 kvm. pr. matr.
- 4) Mulighed for etablering af 40 meter højt erhvervsbyggeri nord for Ellebjergvej
- 5) Mulighed for udvidelse af overkørsel mod Ellebjergvej.

### Punkt 1 – Omplacering af trafikskabende detailhandel (§3, stk. 1, h)

Københavns Kommune har den i gældende kommuneplan samt i forslaget til ny lokalplan placeret muligheden for salg af dagligvarer og udvalgsvarer i området rundt om Følager og området øst for Poppelstykket.

Dagligvarer og udvalgsvarer vil skabe meget trafik til gene for områdets kommende mange boliger og publikumsorienterede serviceerhverv. I området nord for Følager er således givet adgang til at placere ikke mindre end 3.000 kvm. dagligvare butik, hvilket eksempelvis svarer til 3 Netto-butikker.

Området nord for Følager er reguleret i anden lokalplan (nr. 481), hvorfor der ikke umiddelbart kan ændres herpå. Nærværende lokalplan (Poppelstykket) regulerer området syd for Følager og her lægger kommunen op til, at der udover de nuværende udvalgswarebutikker kan etableres yderligere 3.000 kvm. butikker (1.000 kvm. udvalgswarebutikker og 2.000 kvm. særligt pladskrævende).

Kommunens ambition med lokalplanen er at skabe et tæt bykvarter med mange boliger, arbejdspladser og besøgsmaal, ligesom Følager skal udvikle sig til et "lokalt strøg" som forbinder Ny Ellebjerg Station og byudviklingsområderne vest for Gammel Køge Landevej.

Med de mange butikker både nord og syd for Følager er det vores opfattelse, at Følager desværre i stedet vil udvikle sig en meget trafikeret strækning med mange biler og varetransporter med deraf følgende meget støj og forurening.

Vi er imidlertid også af den opfattelse, at der til et tæt bykvarter skal være et stort og varieret udbud af butikker og serviceerhverv. Men at placere samtlige butikker midt inde i det kommende boligområde virker ikke hensigtsmæssigt. Slet ikke når der er tale om udvalgswarebutikker og butikker til særligt pladskrævende varegrupper. Her er der jo tale om butikker med mange kørende kunder (nogle med anhænger), som for at nå området enten skal køre ind via Poppelstykket eller via Gammel Køge Landevej og ned på Følager.

Med sigte på at imødekomme den ovenfor beskrevne trafikale problemstilling skal vi foreslå, at den mest (bil)-trafikskabende del af butikkerne placeres tæt på de store forbindelsesveje – Ellebjergvej, Folehaven og Gammel Køge Landevej. Dette vil sikre mindre trafik i "bunden" af bebyggelsen til gavn for områdets kommende boliger.

Konkret foreslår vi, at adgangen til at etablere nye arealer til udvalgswarebutikker flyttes fra den nordlige del af lokalplanområdet til den sydlige del af lokalplanområdet, hvor de kommende kunder vil være tættere på de store indfaldsveje til områdets butikker.

#### Punkt 2 – Mulighed for etablering af yderligere udvalgswarebutikker

Den sydlige del af lokalplanområdet ligger trafikmæssigt godt placeret. De store indfaldsveje Ellebjergvej, Folehaven og Gammel Køge Landevej sikrer, at en stor del af Københavns borgere hurtigt og let kan få adgang til området, ligesom området i forvejen er tæt trafikeret grundet vejenes funktion som indfaldsveje til København.

Henset til den gode beliggenhed og muligheden for at opnå en fornuftig afvikling af trafikken skal vi foreslå, at der i Lokalplanrådets sydlige del tillige gives adgang til at etablere op til 5.000 kvm. udvalgswarebutikker.

En tilladelse hertil vil ligge i tråd med Kommuneplan 2011, hvor der under punktet "Særlige rammer for Gammel Køge Landevej Bymidte" er anført, at der kan tillades 3 udvalgswarebutikker med mere end 3.500 kvm. i bymidterne Østerbrogade, Nørrebrogade, Vesterbrogade, Amagerbrogade, Frederikssundsvej, det centrale Vanløse, det centrale Valby og Gammel Køge Landevej under ét.

Etableringen af nye udvalgswarebutikker bør forudsætte, at der etableres trafikale foranstaltninger, der sikrer, at det nuværende serviceniveau på de store indfaldsveje ikke falder mærkbart. Eventuelt via udbygningssaftaler med de berørte grundejere. Herudover bør etableringen af udvalgswarebutikker tillige medføre en ændring af parkeringsdækningen, således at der skal etableres maksimalt én parkeringsplads pr. 40 kvm. butik. Heraf kan minimum 50% placeres i konstruktion eller på tag.

#### Punkt 3 – Behov for supplerende lokalplan (§5, stk. 3, a)

Med henblik på at sikre den nuværende anvendelse af området, herunder brugen af de nuværende bygninger og med henblik på også at sikre en fremtidig fleksibilitet i anvendelsen af det samlede område, foreslår vi, at der alene skal tilvejebringes ny lokalplan, hvis der indenfor de enkelte matrikler opføres bygninger over 800 kvm.

Punkt 4 – Mulighed for etablering af 40 meter højt erhvervsbyggeri på nordsiden af Ellebjergvej

I startredegørelsen blev der åbnet for en mulighed for etableringen af et 40 meter højt erhvervsbyggeri på nordsiden af Ellebjergvej:

- *"Det foreslås, at der gives muligheder for opførelse af en høj og markant erhvervsbebyggelse i op til 40 meters højde på nordsiden af Ellebjergvej ved Poppelstykket, ligesom det foreslås på sydsiden i forslag til lokalplan for Valby Idrætspark."*

Vi finder idéen spændende og skal derfor foreslå, at lokalplanen bliver rettet i overensstemmelse hermed.

Punkt 5 – Mulighed for udvidelse af overkørsel mod Ellebjergvej (§4, stk.1)

I §4, stk. 1 står følgende: *"Mod Gammel Køge Landevej og Ellebjergvej opretholdes de eksisterende vejlinjer. Der kan ikke etableres yderligere overkørsler mod disse veje"*.

Vi skal venligst foreslå, at teksten tilføjes følgende *".....mod disse veje, idet den eksisterende overkørsel mod Ellebjergvej kan udvides med maksimalt 6 meter mod øst"*.

Med venlig hilsen

Michael Augustensen  
pva. Poppelstykket 1 ApS  
Hejrevej 11  
2670 Greve

6

## Søs Lynard

---

**Fra:** TMFKP BU  
**Sendt:** 16. december 2014 10:56  
**Til:** Søs Lynard  
**Emne:** VS: Til orientering fremsendes forslag til lokalplan Poppelstykket med tilhørende kommuneplantillæg

---

**Fra:** Nis Fink [mailto:nifi@hofor.dk]  
**Sendt:** 15. december 2014 14:26  
**Til:** Søs Lynard; TMFKP BU  
**Emne:** SV: Til orientering fremsendes forslag til lokalplan Poppelstykket med tilhørende kommuneplantillæg

Hej

Hermed HOFORs bemærkninger til lokalplanforslaget.  
Opmærksomheden skal henledes på KK's skybrudskonkretisering for området, der viser behovet for, at en stor vandmængde under skybrud kan passere området, formentlig i en tunnel, men detailplanlægningen er endnu ikke gået i gang.

Med venlig hilsen

**Nis Fink**  
Planlægger  
Plan - VS  
Regn- og Spildevand

Direkte tlf: 2795 4602  
E-mail: [nifi@hofor.dk](mailto:nifi@hofor.dk)  
*Tænk på miljøet - spær på vand og energi !*

HOFOR A/S | Ørestads Boulevard 35 | 2300 København S | CVR: 10073022 | tlf. 3395 3395 | [www.hofor.dk](http://www.hofor.dk)

---

**Fra:** Søs Lynard [mailto:soslyn@tmf.kk.dk]  
**Sendt:** 27. oktober 2014 14:11  
**Til:** KFFKP Sekretariat og Presse; Birgitte Clasen; Per Christensen; SUFKP SUF; Jørgen Dahl; Tue Rex; Tøger Nis Thomsen; Ida Nielsen; Mette Jørgensen; TMFKP BU CBP Trafikplanvurdering; Søren Kastoft; Nis Fink; Erna Nyvang; Phillip Reisinia; 'clabc@dongenergy.dk'; Inger Wiene; Hanna Sofia Strandmark Dahlström; 'ejendomme@dsb.dk'; 'banedanmark@bane.dk'  
**Emne:** Til orientering fremsendes forslag til lokalplan Poppelstykket med tilhørende kommuneplantillæg

Til forvaltningerne m.fl.

Til orientering fremsendes hermed link til Københavns Kommunes hjemmeside, hvor materiale om lokalplanforslaget, "Poppelstykket" med

tilhørende kommuneplantillæg findes. Planforslagene er vedtaget af Borgerrepræsentationen den 9. oktober 2014.

[Link til Københavns Kommunes hjemmeside](#)

<http://www.kk.dk/da/om-kommunen/indsatsomraader-og-politikker/byplanlaegning-og-anlaeg/byplanlaegning/lokalplaner/lokalplanforslag/poppelstykket>

Med venlig hilsen

**Søs Lynard**  
Sekretær  
Byplan Syd



2

## Søs Lynard

---

**Fra:** TMFKP BU  
**Sendt:** 11. december 2014 13:04  
**Til:** Søs Lynard  
**Emne:** VS: Poppelstykket, lokalplanforslag, Banedanmarks hørings svar (14-06894)

**AppServerName:** KKEDOC4  
**DocumentID:** 2013-0257033-11  
**DocumentIsArchived:** -1

---

**Fra:** Dorte Christiansen (DKC) [<mailto:dkc@BANE.dk>]  
**Sendt:** 11. december 2014 12:05  
**Til:** TMFKP BU  
**Emne:** Poppelstykket, lokalplanforslag, Banedanmarks hørings svar (14-06894)

Til Københavns kommune, Teknik og Miljøforvaltningen, Byens Udvikling

Tak for forslaget til lokalplan Poppelstykket, som jeg har læst med interesse. Hermed følger vores bemærkninger:

### Overordnet:

Lokalplanens område III er en del af jernbanens areal. Lokalplanforslaget åbner planmæssig mulighed for at opfylde rummet mellem banedæmningen og bygningsplinten, så det hævede plateau kan indgå (visuelt) i byggeriets friareal.

Jeg har den 26.05.14 svaret Vandkunsten på en forespørgsel og jeg er ikke bekendt med, at andre hos Banedanmark skulle have udtalt sig om sagen. I mit svar fra maj indgår: "I det omfang bygherren til sin tid måtte ønske at se på denne mulighed, vil Banedanmark undersøge om opfyldning vil være teknisk mulig. Hvis muligheden foreligger og bygherren ønsker løsningen, betaler bygherren for opfyldningen samt de ændringer, den måtte medføre på jernbaneanlægget. Bygherren skal indgå en lejeaftale om arealet. Lejeaftalen vil bl.a. omfatte betaling beregnet ud fra grundværdien i området, Banedanmarks adgang til evt. ledninger i det lejede, opsigelsesmulighed såfremt arealet skal bruges til jernbaneformål samt pligt til retablering efter nærmere aftale med Banedanmark".

Det skal meget tydeligt fremgå af lokalplanen, at de tekniske muligheder ikke er undersøgt og at anvendelsen kun kan ske efter nærmere aftale med Banedanmark, herunder indgåelse af en lejekontrakt med økonomiske aspekter og risiko for opsigelse.

### Redegørelsen, Byggeønsker, side 5:

Her peges på muligheden for at fylde op mellem banedæmningen og plinten og det fremgår at Banedanmark vurderer forslaget gennemførligt på nærmere definerede vilkår. Som nævnt ovenfor er de tekniske muligheder ikke vurderet. For ikke at give en bygherre falske forudsætninger bør sætningen tilrettes.

### Redegørelsen, Lokalplanens indhold, side 8:

Kapitlets sidste afsnit slutter med: "Underområde III fastlægges til baneformål med mulighed for, at der kan anlægges friarealer i tilknytning til naboområdet". Her vil det være af afgørende betydning at tilføje: såfremt der indgås lejeaftale herom og indtil arealet evt. skal anvendes til baneformål.

### Redegørelsen, Fingerplan 2013 side 11:

For fuldstændighedens skyld bør der medtages et afsnit om Fingerplanens reservation til et overhalingsspor fra Ny Ellebjerg til Hundige samt Trafikstyrelsens udmelding om at funktionen af overhalingssporet vil være opretholdt, hvis indfletningen af sporene sker ved kilometrering 5,5 (i sydenden af Valby Idrætspark).

Bestemmelserne § 3 stk. 2:

Også her vil det være meget relevant at tilføje: efter nærmere aftale og i det omfang baneformål muliggør dette. Henvisningen må i øvrigt være til § 7 stk. 4.

Bestemmelserne § 5 stk. 1:

Her har jeg noteret mig, at bebyggelsesprocenten beregnes for område I som helhed. Byggeriets etageareal beregnes dermed ikke ud fra et evt. lejet areal fra område III.

Bestemmelserne § 6:

I denne § har jeg noteret mig, at der ikke må anvendes materialer, der er reflekterende eller blændende. Vi forudsætter at Teknik- og Miljøforvaltningens skøn om skiltning mv. også medtager at det etablerede ikke må være til gene for jernbanedriften, herunder kunne forveksles med signaler.

Bestemmelserne § 7 stk. 1:

Det forudsættes og bør derfor tilføjes, at: Evt. opholdsarealer i underområde III indgår ikke i beregningen af friarealdækningen.

Bestemmelserne § 7 stk. 4 punkt a:

Jeg har noteret, at de krævede store solitærtræer og trægrupper plantes i område I.

Bestemmelserne § 7 stk. 4 punkt d:

Her er det af afgørende betydning at tilføjes: efter nærmere aftale med Banedanmark og i det omfang baneformål muliggør dette.

Bestemmelserne § 7 stk. 5:

Jeg har noteret mig, at den offentlige passagemulighed skal etableres i område I langs grænsen mod område III. Der henvises til tegning nr. 3, men den viser byggeri helt hen til baneskellet. For at få plads til stien bør byggefeltet derfor afkortes lidt i SØ gavlen.

Bestemmelserne § 7 stk. 6:

Efter trafikanter bør indsættes: herunder togførere.

Bestemmelserne § 8 stk. 1 og 2:

Område III skal udtages af disse bestemmelser.

Med venlig hilsen

**Dorte Kaae Christiansen**  
Arealgeograf

**Banedanmark**

Arealer  
Vasbygade 10  
2450 København SV  
T: +45 8234 0757 | M: +45 2764 7409  
[dkc@bane.dk](mailto:dkc@bane.dk)  
[www.banedanmark.dk](http://www.banedanmark.dk)



## Søs Lynard

---

**Fra:** TMFKP BU  
**Sendt:** 11. december 2014 12:41  
**Til:** Søs Lynard  
**Emne:** VS: Høringssvar: Poppelstykket - Lokalplanforslag med kommuneplantillæg (2013-0257033). Afsender: Jens Eslau  
**Vedhæftede filer:** Grundlejekontrakt.docx

---

**Fra:** noreply@blivhoert.kk.dk [mailto:noreply@blivhoert.kk.dk]  
**Sendt:** 10. december 2014 14:19  
**Til:** TMFKP BU  
**Emne:** Høringssvar: Poppelstykket - Lokalplanforslag med kommuneplantillæg (2013-0257033). Afsender: Jens Eslau

**Tak for dit høringssvar i forbindelse med Poppelstykket - Lokalplanforslag med kommuneplantillæg**  
Du vil ikke få et direkte svar på dit høringssvar. Efter høringsperiodens udløb vil forvaltningen samle alle de indkomne høringssvar og indarbejde dem i den politiske behandling. Hvis du ønsker at vide mere om processen kan du læse mere på Om høringsprocessen på hjemmesiden. Hvidbog og endelig vedtagelse af planen vil fremgå af denne hjemmeside.

**Dit høringssvar er modtaget med følgende oplysninger:**

Sagsnummer: 2013-0257033  
Svar id: 7459  
Navn: Jens Eslau  
Postnr/by: 2450 København SV  
Organisation: AniCura Københavns Dyrehospital  
Adresse: Poppelstykket 11  
Email:  
Øvrige Kontaktoplysninger:

**Høringssvar:**

På side 9 under overskriften Servitutter, Matr.nr. 2116 Valby, København:  
Det er ikke korrekt, at Københavns Kommune ejer ejendommen - KK ejer grunden.  
Der eksisterer en ny lejekontrakt - så de oplysninger vedr. lejekontakten er ikke korrekte.

**Vedhæftede filer:**

Grundlejekontrakt.docx

**Høringssvaret kan ses på nettet på følgende adresse:**

<http://blivhoert.kk.dk/node/7459>

---

Har du spørgsmål til høringssvaret - eller tekniske problemer kan du kontakte forvaltningen på:

Byens Udvikling, Dan Borberg Mogensen, tlf. 2612 3628

Det er muligt at klage over retlige spørgsmål i forbindelse med en afgørelse Borgerrepræsentationen har truffet jf. planloven. Klagen sendes til kommunen, som sender den videre til Naturklagenævnet. Læs mere om klagemuligheder på [www.blivhoert.kk.dk](http://www.blivhoert.kk.dk)

«Sekretaer\_adresse»

10. maj 2013

J.nr. «Sagsnr»/NHP/dgb

---

**TILLÆG**

til lejekontrakt oprindeligt indgået mellem Københavns Magistrat som udlejer og Foreningen til Dyrenes Beskyttelse som lejer med ikrafttræden 1. juni 1980 og tingyst den 15. oktober 1981 med efterfølgende tillæg og allonger.

Grundlejekontrakten vedrører i dag et areal af matr. nr. 2116, Valby, København, beliggende Poppelstykket 11 A, 2450 København SV, men udgjorde oprindeligt en del af matr. nr. 9 d, Valby.

-----

Den nuværende grundlejer i henhold til foranstående grundlejekontrakt, Ejendommen Poppelstykket I/S, har overdraget den interessentskabet tilhørende bygning beliggende på matr. nr. 2116 Valby, København til Djursjukhusgruppen Property ApS, CVR nr. 34 89 77 86, c/o Accura Advokatpartnerselskab, Tuborg Boulevard 1, 2900 Hellerup.

I forbindelse med denne overdragelse har Ejendommen Poppelstykket I/S samtidig afstået foranstående grundlejekontrakt til Djursjukhusgruppen Property ApS.

Afståelsen finder sted med virkning fra 30. januar 2013.

Djursjukhusgruppen Property ApS indtræder med virkning fra afståelsestidspunktet i samtlige grundlejers rettigheder og forpligtelser i henhold til foranstående grundlejeaftale med frigørende virkning for afstående lejer.

Ovenstående tillæg tiltrædes:

Afstående lejer:

København den / 2013

For Poppelstykket I/S

-----

Indtrædende lejer:

København den / 2013

For Djursjukhusgruppen Property ApS

-----

Advokatpartnerselskab T +45 7011 1122  
Lille Torv 6 F +45 7011 1133  
DK-8000 Aarhus C CVR. 33 365 365

AARHUS

KØBENHAVN

NUUK

TØRSHAVN

MOSKVA

KIEV

WARSZAWA

Københavns Kommune tiltræder hermed afståelsen og bekræfter, at Djursjukhusgruppen Property ApS pr. 30. januar 2013 er indtrådt i grundlejeaftalen. Københavns Kommune bekræfter samtidig, at Djursjukhusgruppen Property ApS ved nærværende grundlejeaftale samt grundlejeaftalen ligeledes vedrørende matr. nr. 2116, Valby, København med oprindelig ikrafttræden den 1. juli 1975 og tinglyst den 20. oktober 1975 lejer de samlede arealer henhørende under matr. nr. 2116, Valby, København.

København den / 2013  
Københavns Kommune

---

9



VALBY LOKALUDVALG

Valby Lokaludvalg  
Valby Kulturhus, 1. sal  
Valgårdsvej 4-8  
2500 Valby

www.valbylokaludvalg.kk.dk

EAN nummer  
5798009800176

## Høringssvar Poppelstykket

Valby Lokaludvalg har modtaget høringsmateriale vedr. forslag til lokalplan med tilhørende kommuneplantillæg for Poppelstykket. Der har været afholdt et borgermøde 20. november 2014. Lokaludvalgets By- og Trafikudvalg har behandlet sagen den 2. december og Valby Lokaludvalg har på sit møde den 9. december 2014 vedtaget høringssvar.

Lokalplanforslaget er opdelt i to underområder, hvor område I er byggeretsgivende med en bebyggelsesprocent på max 185, mens område II fastholdes på den nuværende anvendelse og tæthed indtil der udarbejdes et lokalplantillæg. Høringssvaret vil derfor primært forholde sig til område I.

Kommuneplantillægget ændrer område I og II fra blandet erhverv (E1\*) til et område med bolig- og serviceerhverv (B3\*).

Lokaludvalget bemærker, at det i høringsmaterialet er uklart, hvad der menes med henvisningen til, at området er omfattet af rækkefølgebestemmelserne.

Valby Lokaludvalg anerkender behovet for at skaffe plads til nye indbyggere og ser det nye byudviklingsområde ved Poppelstykket som en god mulighed for at udnytte den stationsnære beliggenhed og dermed skabe grundlag for udvikling af bylivspotentialet i området. Lokaludvalget anerkender, at der i den konkrete byggemulighed arbejdes med en bebyggelsestæthed på 185, men finder det samtidig vigtigt, at der ved den yderligere udvikling af området drages omsorg for, at området bliver et attraktivt område at bo i.

03-12-2014

Sagsnr.  
2014-0255878

Dokumentnr.  
2014-0255878-1

Det konkrete projekt, som er skitseret, har udfordringer med støj fra Ellebjergvej. Det er afgørende, at der arbejdes med at finde den bedst mulige løsning, så boliger og friarealer bliver attraktive og støjafskærmede. Lokaludvalget ønsker, at der stilles krav om blandede boligtyper og boligstørrelser, herunder at der skabes mulighed for ungdomsboliger i dele af projektet.



Et lokaludvalg i

**KØBENHAVNS KOMMUNE**

Valby Lokaludvalg er en uafhængig lokal forsamling, der er oprettet af Københavns Kommune. Lokaludvalget fungerer som bindeled mellem københavnernes i bydelen og politikerne på Københavns Rådhus.

Det er positivt, at der skabes en offentlig gangforbindelse bag om bebyggelsen på vestsiden af S-banen til Køge. Lokaludvalget foreslår, at der føres en sti hele vejen langs banen op til Ny Ellebjerg station. Som det første nybyggeri i området er der en særlig udfordring i at resten af området henligger uændret. For at skabe gode forhold opfordrer Lokaludvalget til, at der skabes grundlag for, at hele Poppelstykket anlægges i sin nye form med nye fortove og vejtræer. For at skabe byliv i området og samtidig sikre en god forbindelse mellem Ny Ellebjerg og den vestlige del af Valby Idrætspark finder lokaludvalget, at etableringen af det påtænkte lyskryds Ellebjergvej/Poppelstykket, og genåbningen af tunnelen ved den gamle Ellebjerg Station bør ske i forbindelse med projektets første fase. Det vil give en naturlig og god adgangsvej til Julius Andersens Vej, klubhusene og Club Danmark Hallen. Desuden bør der sikres en direkte stiforbindelse fra Ny Ellebjerg ved Pilestykket.

Ved udbygningen af det samlede område er det vigtigt, at der tages udgangspunkt i byrumsanalysen, der findes i lokalplanforslaget s. 8. Det er vigtigt at se Poppelstykket som en del af en større sammenhæng i området omkring Ny Ellebjerg.

Valby Lokaludvalg vil gerne understrege, at vi finder det helt afgørende, at byggeri i området omkring Ny Ellebjerg, Følager, Grønttorvet og Poppelstykket bliver planlagt som en helhed, og at der nedsættes en arbejdsgruppe, der sammentænker udviklingen af Ny Ellebjerg Station til trafikknudepunkt med udviklingen af de omkringliggende byudviklingsområder. Valby Lokaludvalg deltager gerne i et sådant arbejde.

med venlig hilsen

Michael Fjeldsøe  
Formand for Valby Lokaludvalg