



INDRE BY LOKALUDVALG  
CHRISTIANSHAVNS LOKALUDVALG

**L A S C**

studio

TILHAVNS - PROJEKTBEKRIVELSE



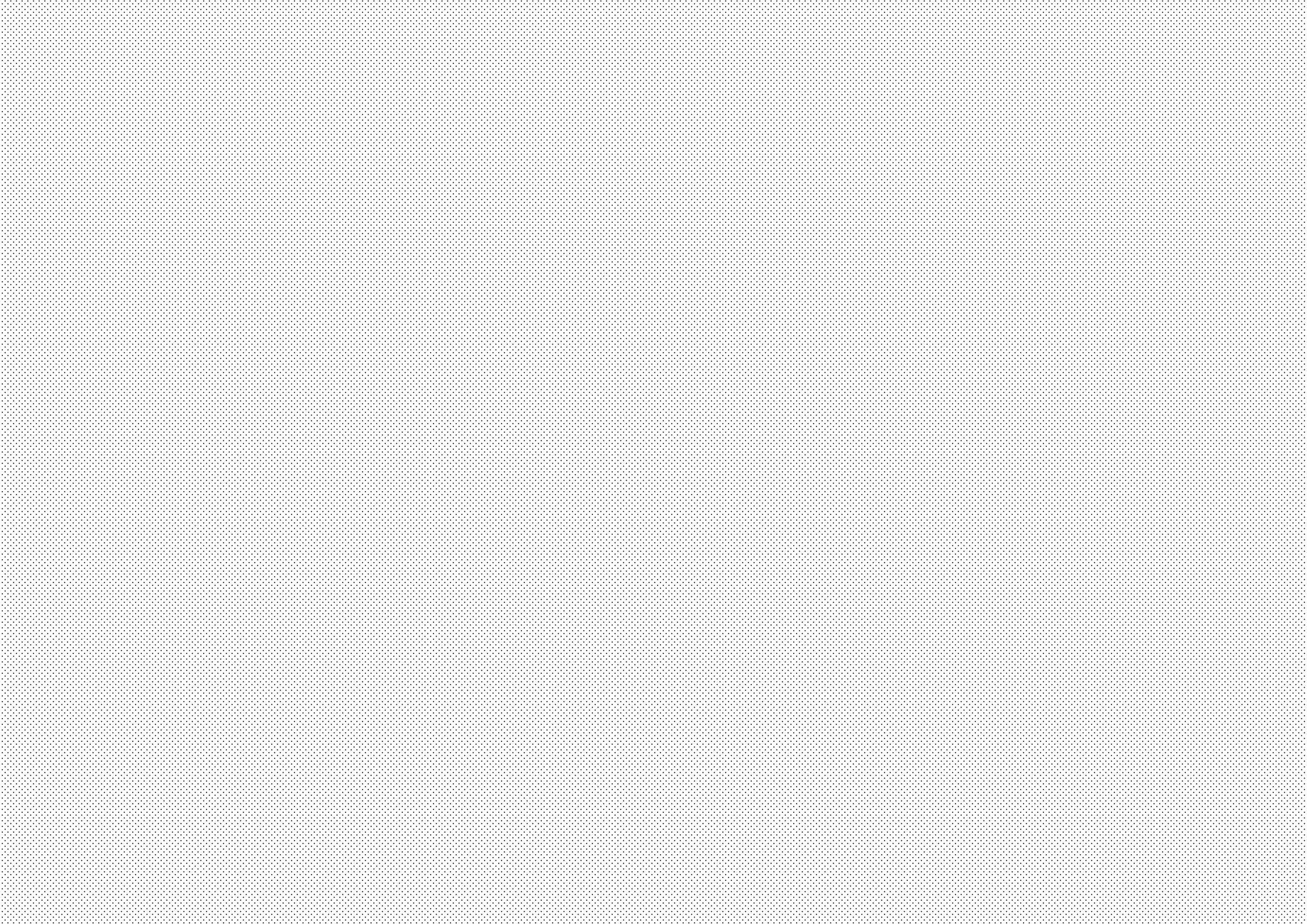

# LASC

studio

KOLOFON:

**LASC Studio**

Johannes Schotanus

Jonas Labbé

Gitte Kolbeck Kjær

**I dialog og udvikling med:**



KONTAKTOPPLYSNINGER:

LASC Studio

Johannes Schotanus

Slagtehusgade 40

1715 København V.

Tlf. 50 43 52 35

Email. [schotanus@lascstudio.com](mailto:schotanus@lascstudio.com)

Dette idekatalog er udarbejdet for lokaludvalgende: Indre By og Christianshavn i august/september 2014.

Copyright af designet i idekataloget tilhører derfor LASC Studio.

- Del 1** i n t r o d u k t i o n
- Del 2** m o d e r p o n t o n e n
- Del 3** s a t t e l i t p o n t o n e r
- Del 4** k o r t o g k o n f i g u r a t i o n e r

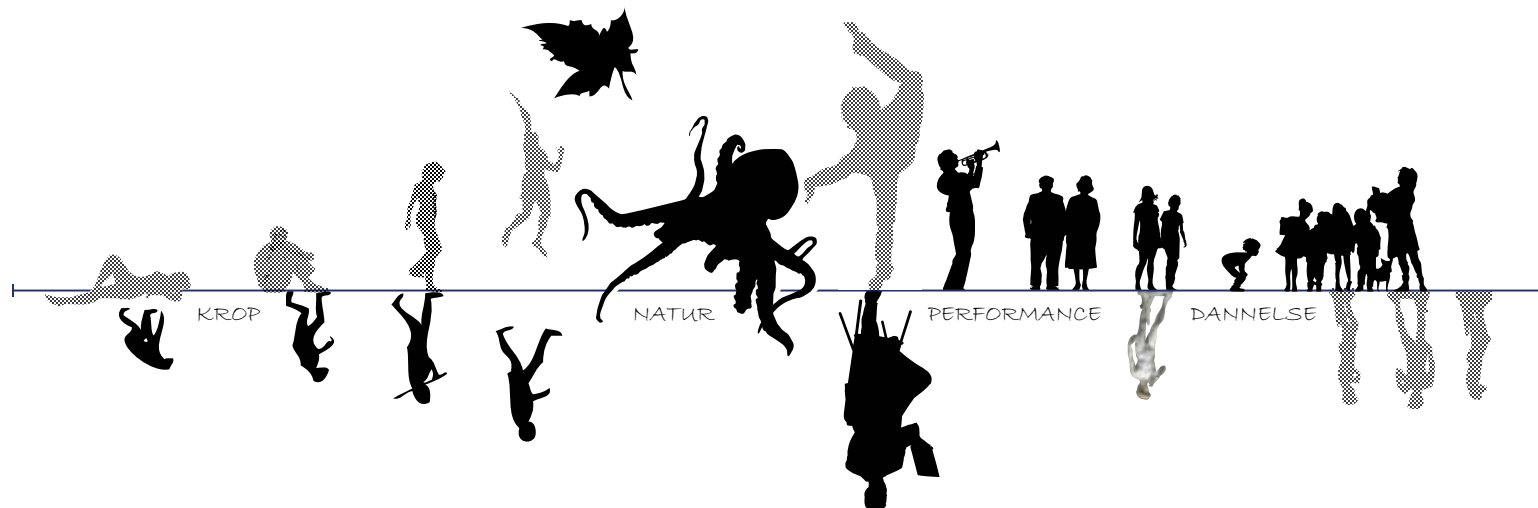

## PROJEKTETS NØGLEORD

Pontonerne etablerer en ikke-kommerciel, rekreativ platform, der giver borgere i Indre by og Christianshavn en særlig og direkte adgang til vandet. Projektet henvender sig til borgere, kultur- og sportsforeninger, skoler og andre børneinstitutioner samt turister. En sekundær målgruppe er diverse ildsjæle, firmaer og fonde, der arrangerer kultur- og sportsaktiviteter som for eksempel CPH Jazzfestival.

Muligheden for bred offentlig tilgang til og rekreative ophold ved vandet er kernen i designet af pontonerne. Pontonernes design og store spektrum af funktioner åbner dog muligheder for enhver smag: fra events, udstillinger, installationer, koncerter til sport og badning - eller i det enkle at trække sig tilbage og sidde tæt på vandet. Dertil kommer at de kan 'iværksættes' og danne ramme for folkelig aktivitet. Overordnet set er der i designkonceptet lagt vægt på at etablere tilknytning til havnen, kanalerne

og byrummet gennem følgende udgangspunkter:

**Naturen** (*tilknytning og nærhed til Inderhavnen og kanalernes naturrum – vandet der løber gennem byen*)

**Kroppen** (*ophold og fysiske aktiviteter*)

**Dannelse** (*udstilling, installation og undervisning*)

**Performance** (*muligheder for indtryk og udtryk*)

Pontonernes fleksibilitet ved ophold, brug og midlertidige forlængelser udvalgte steder i havnen, skaber et stort potentiale for at bruge dem til at afprøve de forskellige bydeles fremtidige behov i den mindre skala og kan være med til at generere ideer til nye eller givende anvendelser af havnen og kanalerne. Dette kan være i kraft af badezoner, redningsposter, behov for legepladser, aktiviteter og byparker mv.

## FLÅDENS ELEMENTER

'Til Havns' er et 'tømmerflåde'-projekt bestående af een stor ponton, hvortil fire mindre pontoner kan til- og frakobles. Den store ponton er et flydende undervandskammer, hvorfra man kan iagttage havnens vegetation, fisk og skaldyr.

Hvor den store ponton (B.7 x L.15 meter) fortøjes halvpermanent fire forskellige steder i havnen, udvalgt efter beliggenhed og forekomsten af undervandsliv, er de mindre pontoner (B.5 x L.10 meter) designet til at kunne fortøjes til alle kajkanter og flyttes rundt af en bugserbåd i hele Inderhavnen med de tilstødende kanaler. En sådan ponton bugseres fra sted til sted med op til fem knob i timen. Alle pontoner fæstnes til bolværket ved hjælp af fortøjninger og gangbroer i stål eller træ og kajkanten skal ikke ombygges.

UNDERVANDSKAMMERET OG  
SATELIT PONTONER SAMLET

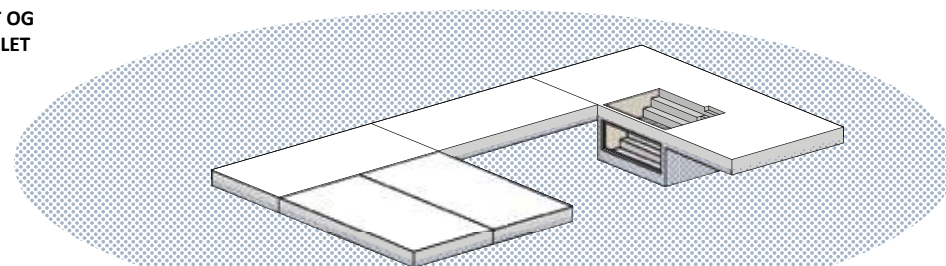

UNDERVANDSKAMMERET OG  
SATELIT PONTONER SEJLES TIL  
FORSKELLIGE DESTINATIONER

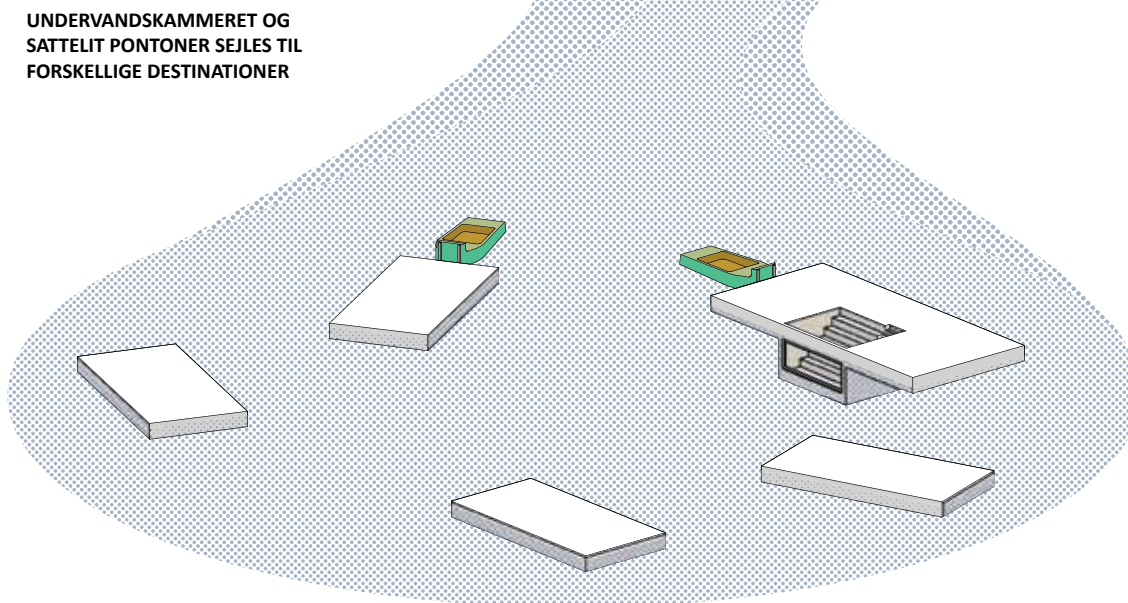

#### ADGANG TIL VANDET

Nem adgang fra land til vandoverflade, uanset kajkanternes højde.

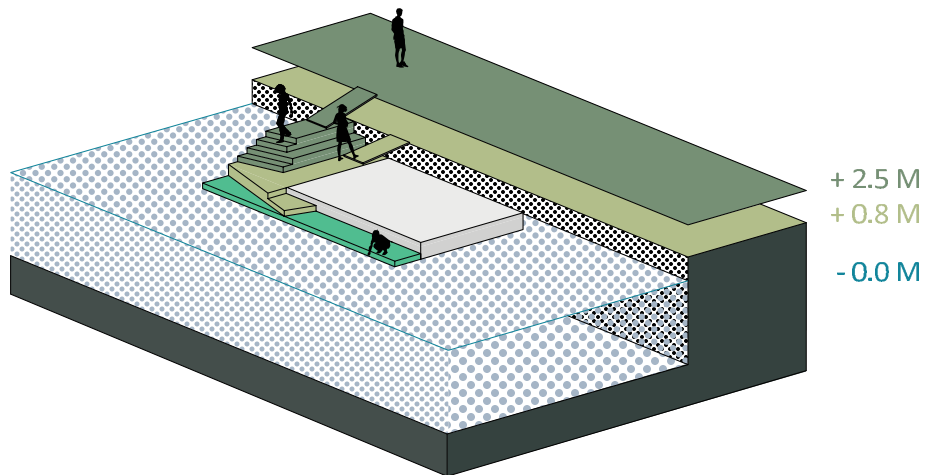

#### DESIGNPRINCIPPER - ANVENDELSE

Alle de små pontoner fungerer som temporære nedslag forskellige steder i Inderhavnen og kanalerne, hvor de etablerer en særlig, aktiv forbindelse mellem land og vand for byens borgere. Derfor er alsidighed et nøglepunkt i designet af pontonerne og den almene anvendelse af dem.

#### ADGANG FRA VAND TIL LAND

Ved at skabe forløjningspladser til kajaker og småbåde, er disse 'søfarende' ikke længere fanget i kanalerne, skulle man ønske sig en pause eller at stige til lands for at købe en sodavand.

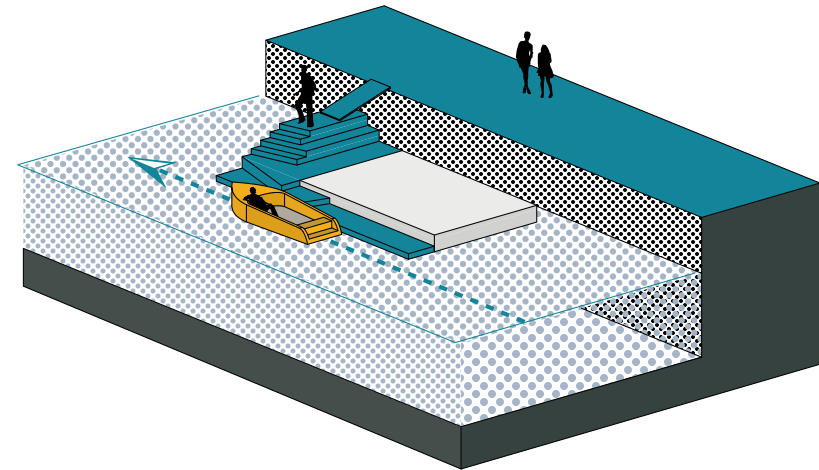

#### AKTIVITETER

Hver ponton består af et trappe-/opholdsareal, der er identisk på alle de små pontoner, samt et aktivitetsareal til ophold og aktiviteter.

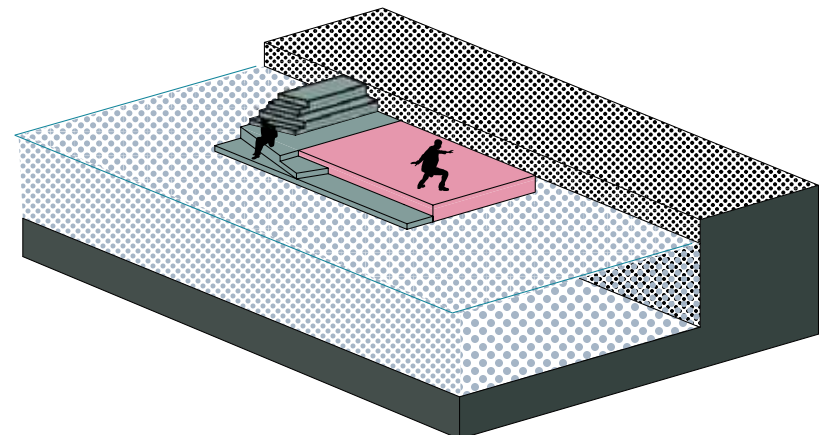

**OPHOLD VED VANDET**

Uanset hvorvidt der er aktivitet på aktivitetsarealet, er der altid plads til at snige sig udenom til en lille pause ved vandet.

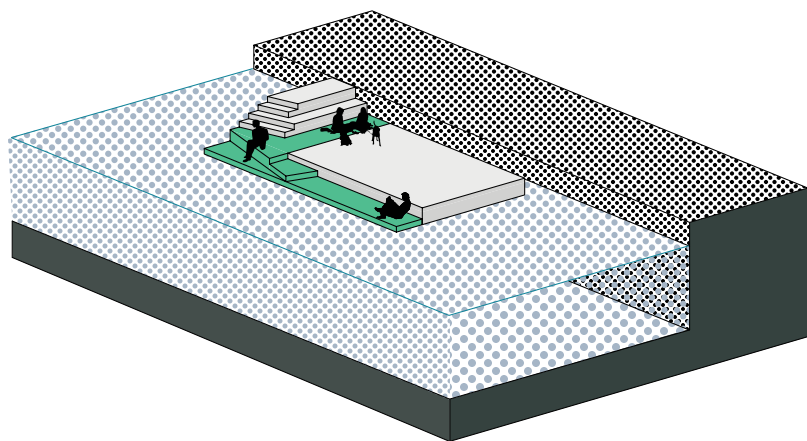

**MIDLERTIDIGHED**

Aktivitsarealet på hver ponton er sat med et konstruktionsmotiv, der nemt kan fjernes eller ændres. Dermed etableres der mulighed for at skabe rum til bestemte former for ophold og midlertidige aktiviteter - enten begrænset til pontonen selv eller tilknyttet aktiviteter på land eller vand. Midlertidigheden sætter på den måde byens borgere i centrum

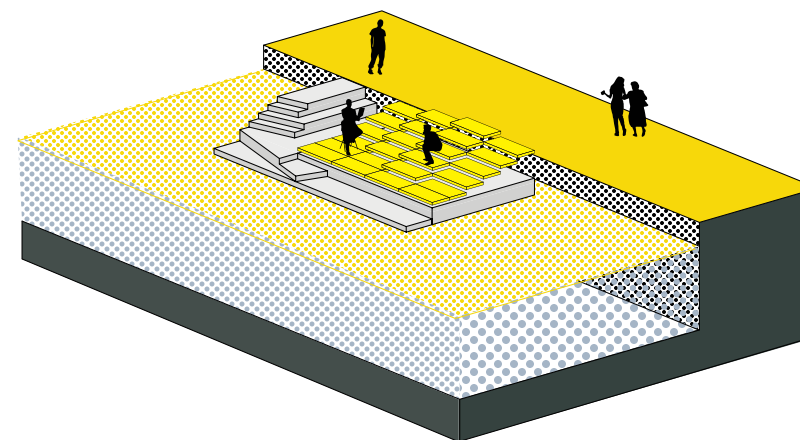

- Adgangsforhold fra 2.5 meter
- Adgangsforhold fra 0.8 meter
- Adgang fra vand til land
- Trappeareal
- Aktivitsareal
- Permanente opholdsarealer
- Midlertidige aktiviteter

**LASC**  
studio

*"Fra undervandskammeret kan man iagttage Inderhavnets 100 forskellige fiskearter.."*

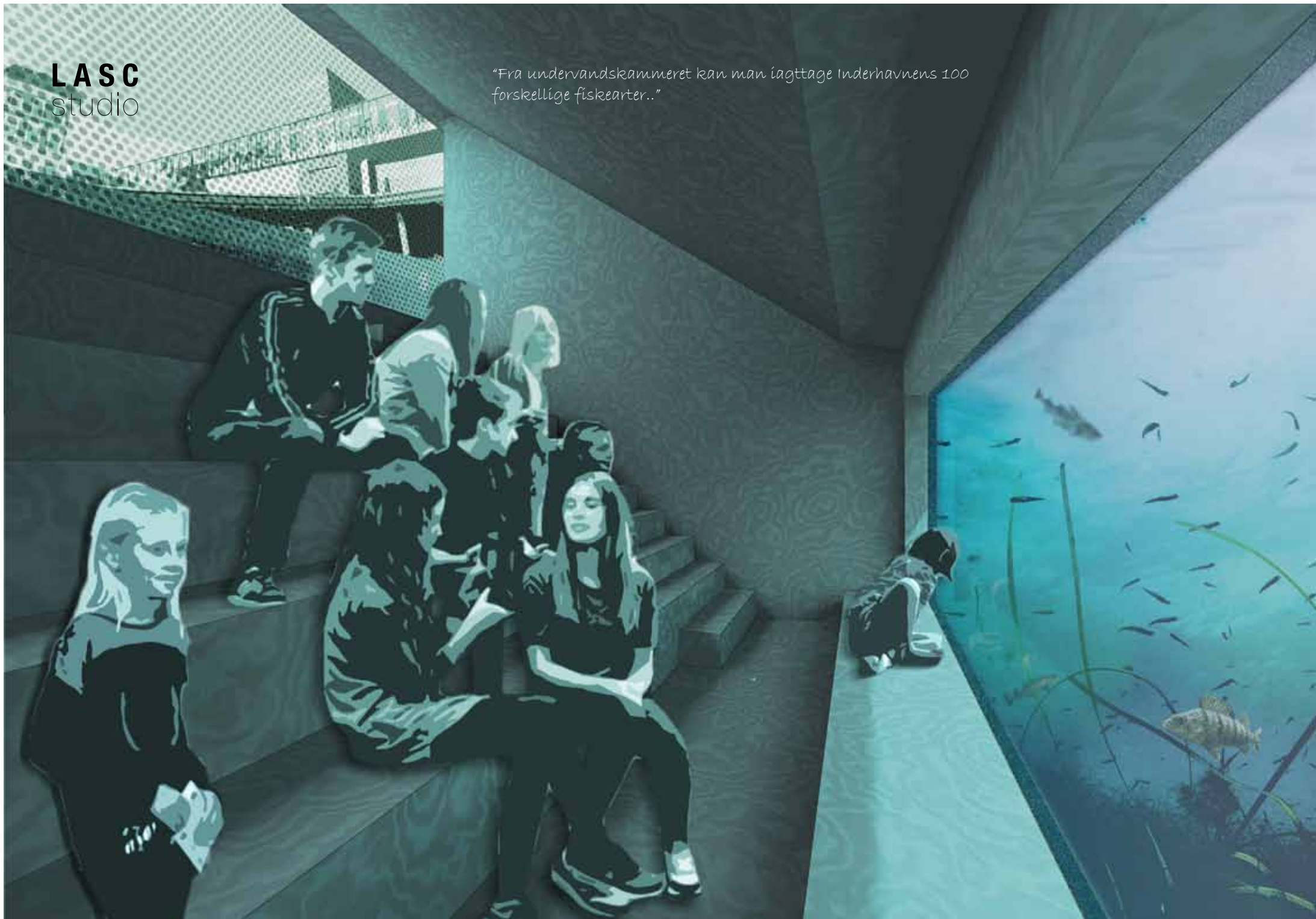



## MODERPONTONEN

Moderpontonen er et flydende undervandskammer med en udsigtstribune samt bænke med borde, hvor blandt andet mad-pakken kan spises i ro og mag. Undervandskammeret (ca. 30 m<sup>2</sup>) består af en bred trappe med et bagvedliggende lagerrum, der begge males i en mørk grøn farve for at øge sigtbarheden ud i vandet. Vinduet er af tryksikkert glas, hvorigennem man har mulighed for at kigge på fisk, krabber og tang.

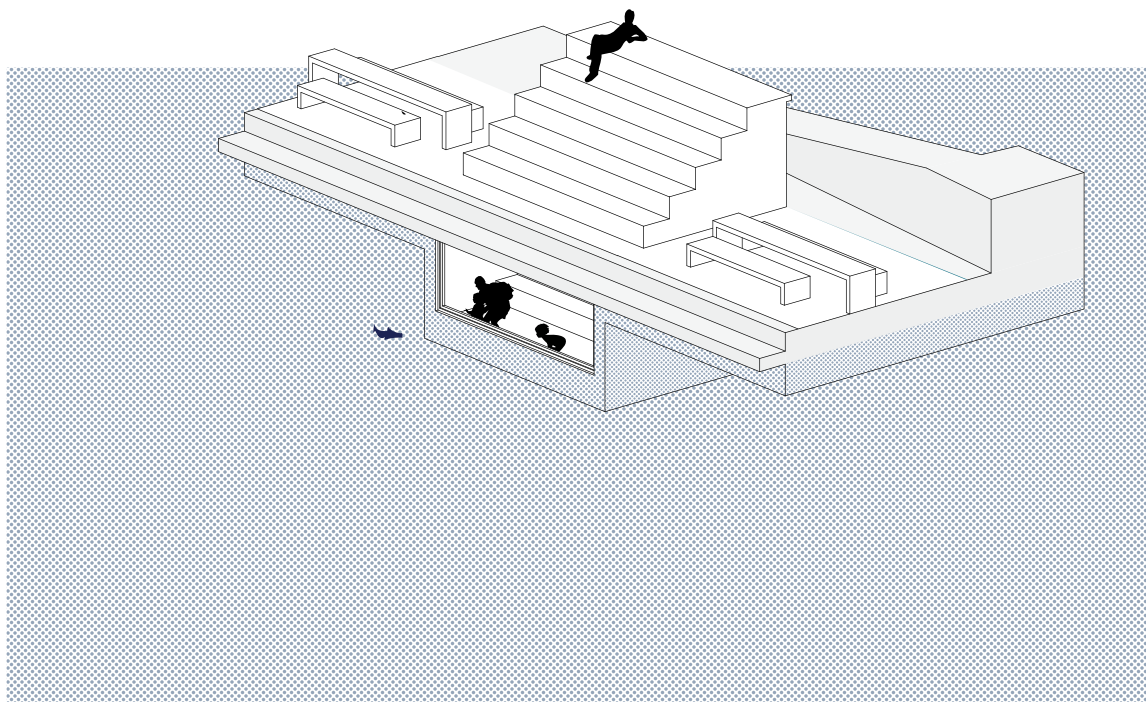

DET FLYDENDE UNDERVANDSKAMMER (Moderpontonen)

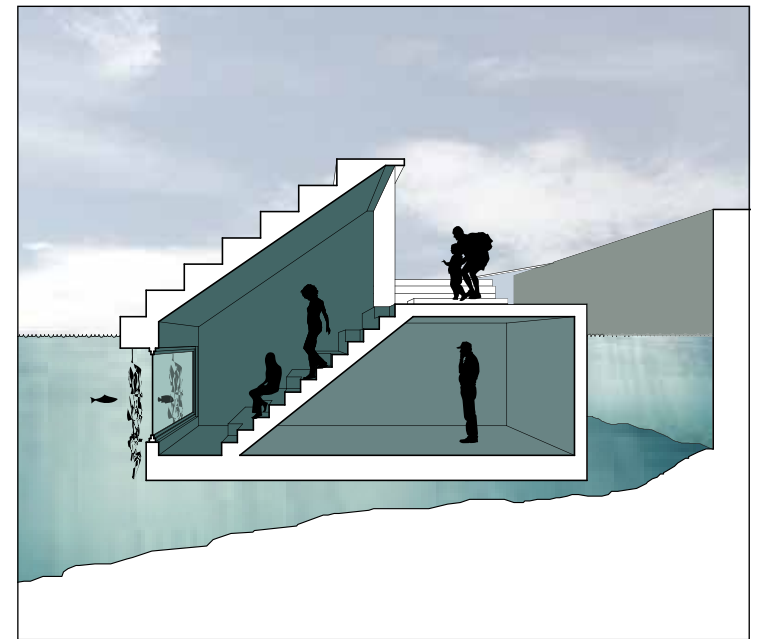



### UNDERVANDSKAMMERET

Moderpontonen kan ligge til forskellige steder i havnen: F.eks. ved vestsiden af Papirøen, ved nordsiden af Judichærs Plads (mellem Dokøen og Nyholm), ved Skuespilhuset (mellem Nyhavn og havnebusstoppestedet) samt ved Kvæsthusbroen. Lokalteterne har en fin dybde, og det flydende undervandskammer bidrager med 'et nyt sted i byen', da det endnu ikke er muligt at opleve havnen under vand.

Vegetationen i vandet er et kunstigt skabt rev lavet af nedhængte stålwire fra undersiden af moderpontonens dæk - og foran vinduet. Efter kort tid dannes der tang på disse stålwire,

og efterhånden vil muslinger sætte sig fast, hvilket tiltrækker fisk. Når pontonen lægger til ved lokaliteter, hvor der allerede eksisterer rev (eksempelvis ved Skuespilhuset) vil det også være muligt at se krabber kravle omkring. Sigtbarheden er op til 3-5 meter i Københavns Havn (dog kun 1 meter om sommeren) og på grund af den gode gennemstrømning i havnen, er der et rigt fiskeliv på cirka 100 arter.

**LASC**  
studio

*"Blandt andre skibes master hænger jeg  
som flag og tovværk i et kravlenet og oplever  
kanalernes liv"*



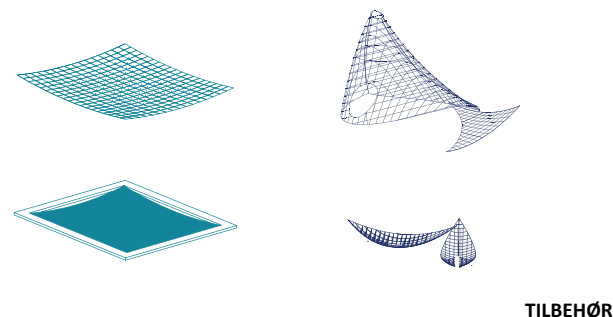

### PONTONERNES 3 GRUNDELEMENTER

**Flåden:** Er en præfabrikeret, flydende betonplade med en overbygning. Betonen er næsten vedligeholdelsesfri og vægten gør pontonen resistent mod bølger eller stærk strøm.

Overbygningen, som primært består af diverse træ- eller stål-elementer til hhv. konstruktion og beklædning, er delt i et trappe- og et aktivitetsareal. Aktivitetsarealet er sat med et konstruktionsfundament, som gør det muligt at montere diverse standard- og specialdesignede konstruktionselementer på flåden.

**Konstruktionselementer:** Konstruktionselementerne kan være scenesystemer, stilladser, teltkonstruktioner, master mv. Disse elementer henviser hver især, til et særligt motiv som kan monteres på de forskellige pontoner.

**Tilbehør:** Tilbehøret er de forskellige dele, der kan fæstnes på konstruktionselementerne. Blandt andet ville det eksempelvis være muligt at rejse både et udstillingssystem, et tipitelt eller et kravlenet i masterne.

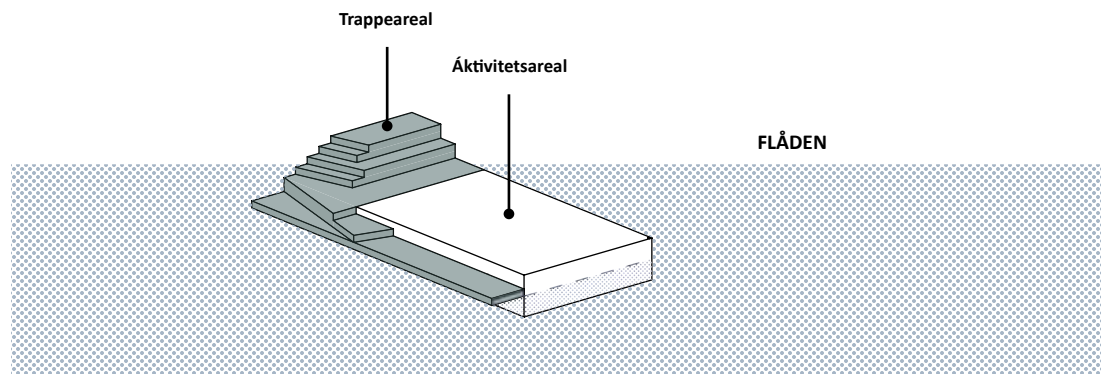
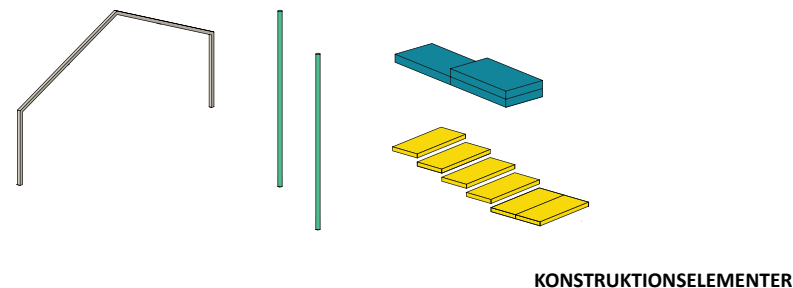

**LASC**  
studio

*"Svæver i et net spændt over vandets overflade med en god bog.  
Fredfyldte stunder ved Gl. Dok"*



TILBEHØR

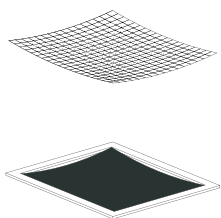

KONSTRUKTIONSELEMENTER

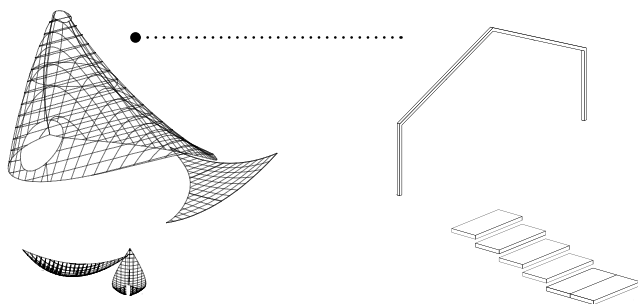

BASIS TILBEHØR

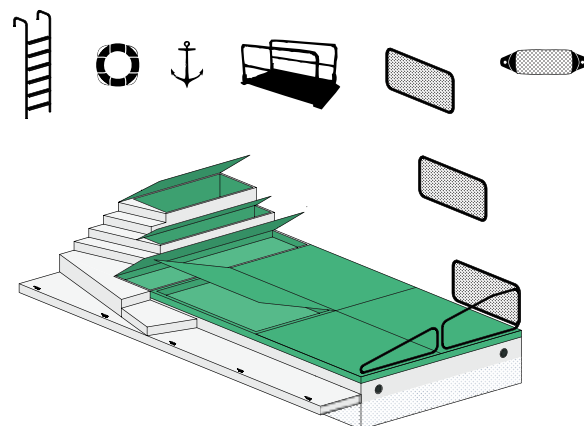

OPBEVARING



DESIGNPRINCIPPER - INVENTAR OG FLEKSIBILITET

I kraft af de små pontoners særlige konstruktion på aktivitetsarealet som kan samles, sættes op og pilles ned igen, laves der plads til opbevaring af disse elementer i dækket og under trappen – her opbevares også gangbroen. Derudover er der et gelændersæt, som ligeledes kan fjernes og pakkes væk, hvis man vælger at sammensætte en eller flere pontoner til een stor ponton med en gennemløbende gulvflade. Ved særlige events er pontonerne designet således, at de kan kobles til eksisterende forsyningsledninger.

Hver ponton har fortøjningssteder til småbåde, sammenkoblingspunkter de forskellige pontoner imellem samt fendere der

beskytter mod stød fra kajkanten. De er også installeret med et anker, skulle man ønske at placere pontonerne frit ude i vandet i forbindelse med en aktivitet eller badezone – hvortil der kommer en stige.

Pontonerne er sat med en form for bovfinder med henblik på bugserbåden, og i kraft af at al inventar let kan fjernes og pakkes væk, kan de små pontoner dels fragtes rundt overalt og under alle broer i kanalerne, og dels skaber de gode og alsidige muligheder for ophold og aktivitet.

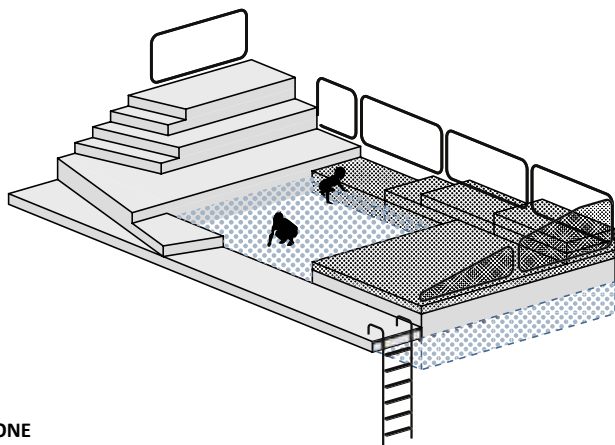

TRYG ZONE



#### DESIGNPRINCIPPER - SIKKERHED

Pontonerne er et trygt sted for ophold ved og i vandet. Dels i form af et indhegnet aktivitetsområde, hvor der i en af pontonerne blandt andet kan laves et sikkert soppebassin for de små. Der kan ligeledes etableres bade- og vandsportszoner pontonerne imellem, og her anviser pontonerne selv (i modsætning til lange strækninger af kajkanter) et tydeligt sted, hvor det er let at komme op af vandet.

Pontonerne som redningsposte, der både kan ligge til ved kajkant eller midt i vandet, kan uddybes og integreres i designet. Blandt andet kan pontonerne suppleres med solcellelys, således at de også er tydelige at finde om natten.

**LASC**  
studio

*“Stille koncert ved Diamanten. I morgen eftermiddag, hyggeligt arrangement med både musikere og publikum på pontonen!”*





## KONSTELLATIONER

Pontonerne kan sammensættes således, at der kan skabes større arealer til blandt andet events og sportsbegivenheder, hvor der er behov for større flader. Ligeledes kan de opsættes med mellemrum, således at der eksempelvis kan skabes markerede bade- og vandsportsarealer.

Som enkelte enheder og sammensatte vil pontonerne med lethed kunne indgå i byens arrangementer. Derudover ville de, foruden udendørs opholdsarealer, kunne bidrage med diverse faciliteter i kraft af deres design og tilbehør. Det være sig telte, som kan beskytte mod vind og vejr, legeområder til børn, tribuner til performance eller tilskuer pladser mv.

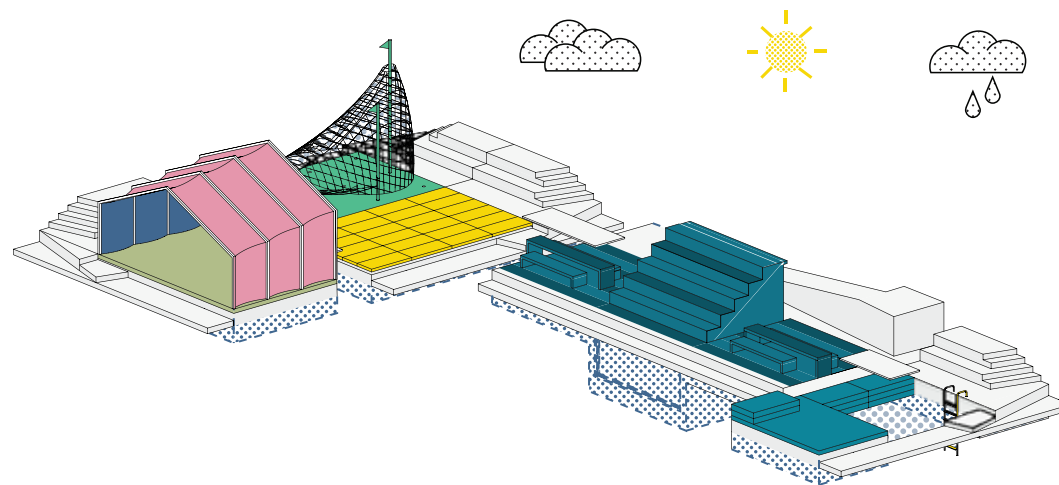

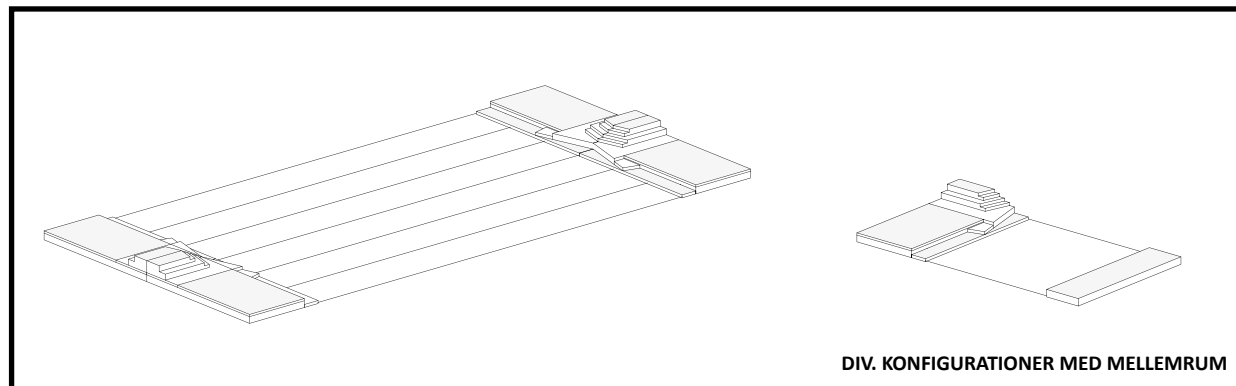
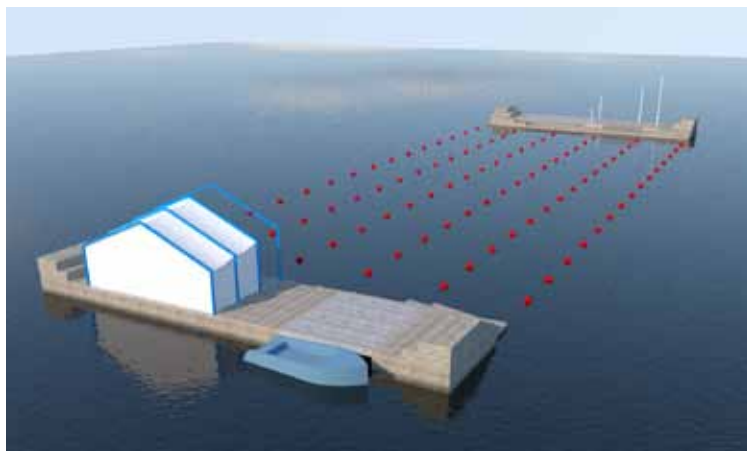

DIV. KONFIGURATIONER MED MELLEMRUM

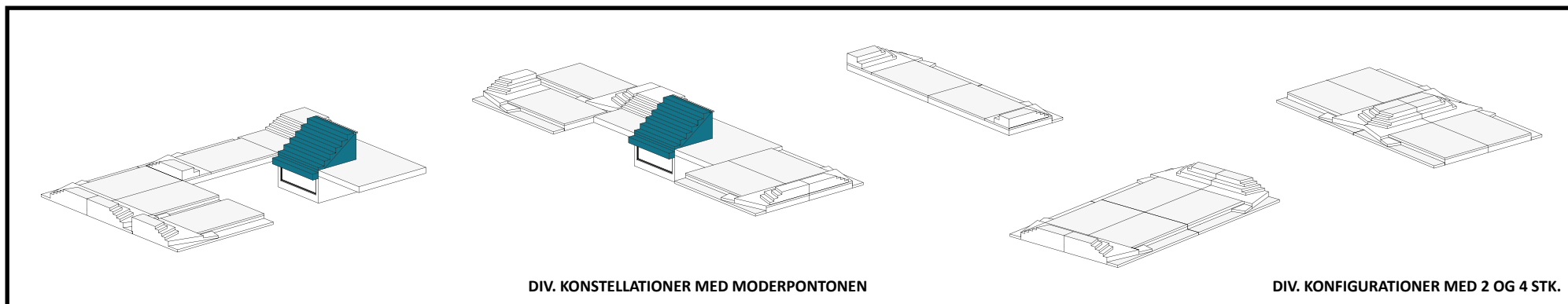





DIV. KONSTELLATIONER MED MODERPONTONEN

DIV. KONFIGURATIONER MED 2 OG 4 STK.

**LASC**  
studio

*'undervandsbillede fra inderhavnen'*



-  KAJKANTER / FORTØJNING
-  FORESLAG TIL FORTØJNINGSTEDER AF MODERPONTONEN
-  FORESLAG PÅ STEDER TIL STØRRE BEGIVENHEDER
-  TILGÆNGLIGHED FOR DE SMÅ PONTONER
-  TILGÆNGLIGHED FOR ALLE PONTONER



## MULIGE FORTØJNINGSTEDER

Kortet indikerer fire anbefalede pladser til moderponton, mulige kajkanter til fortøjning af de mindre pontoner, samt fem steder der kunne være særligt egnede til større begivenheder. De mindre pontoner er designet således at de let kan komme rundt i alle kanaler. Selv hvor broerne ikke kan åbnes, og der er lav gennemsejlingshøjde til broerne.